

OPT-J0534
3L ink supply option
3L インク供給オプション

JFX550/600 Series

OPERATION MANUAL

OPERATION MANUAL 取扱説明書

English

Foreword	2
Safety Precautions	3
Warning labels	5
About installing this machine	6
Name of Each Part	7
MPC Screen Explanation	8
Fill ink in the ink tank and charging	9
When auto-charging fails	13
Replace the waste ink tank with new one	14
Replacing consumables	16
Tank Calibration	22
Ink tank warning appears	25

Japanese

はじめに	28
安全にお使いいただくために	29
警告ラベルについて	31
本装置の設置について	32
各部の名称	33
MPC 画面について	34
インクの補充とチャージ	35
オートチャージができなかった場合	39
廃インクタンクの交換	40
消耗品の交換	42
タンクキャリブレーション	49
インクタンクに異常が発生したら	52

MIMAKI ENGINEERING CO., LTD.

<https://mimaki.com/>
<https://japan.mimaki.com/>

Foreword

Congratulations on your purchase of the 3L ink supply option.

This operation manual

- This manual explains the operation of the 3L ink supply option.
- Read and fully understand this operation manual before using this machine. It is also necessary to keep this operation manual on hand.
- Make arrangements to deliver this operation manual to the person in charge of the operation of the 3L ink supply option.
- Although this operation manual has been carefully prepared for your easy understanding, please do not hesitate to contact your local distributor if you have any inquiry.
- The contents of this operation manual are subject to change for improvement without notice. Please note.
- You can also download the latest operation manual from our website.

CAUTION

THIS LIMITED WARRANTY OF MIMAKI SHALL BE THE SOLE AND EXCLUSIVE WARRANTY AND IS IN LIEU OF ALL OTHER WARRANTIES, EXPRESS OR IMPLIED, INCLUDING, BUT NOT LIMITED TO, ANY IMPLIED WARRANTY OF MERCHANTABILITY OR FITNESS, AND MIMAKI NEITHER ASSUMES NOR AUTHORIZES DEALERS TO ASSUME FOR IT ANY OTHER OBLIGATION OR LIABILITY, OR MAKE ANY OTHER WARRANTY, OR MAKE ANY OTHER WARRANTY IN CONNECTION WITH ANY PRODUCT WITHOUT MIMAKI'S PRIOR WRITTEN CONSENT.

IN NO EVENT SHALL MIMAKI BE LIABLE FOR SPECIAL, INCIDENTAL OR CONSEQUENTIAL DAMAGES, OR FOR LOSS OF PROFITS OF DEALER OR CUSTOMERS OF ANY PRODUCT.

Reproduction of this manual is strictly prohibited.









© 2022 Mimaki Engineering Co., Ltd.
All Rights Reserved. Copyright

Safety Precautions



Symbols

In this document, symbols are used for explaining the contents of cautions on operation. The symbol to be displayed differs depending on the caution content. Understand the meaning of each symbol and use this machine safely and correctly.

Examples of Symbols

Meaning		
	WARNING	Failure to observe the instructions given with this symbol can result in death or serious injuries to personnel. Be sure to read it carefully and use the printer properly.
	CAUTION	Failure to observe the instructions given with this symbol can result in minor or medium injuries to personnel.
	GENERAL WARNING	This symbol indicates that the items shown need to be noted. Specific notes are drawn in the figure.
	GENERAL MANDATORY ACTION	This symbol indicates that the action shown must be executed. Specific instruction is shown in the illustration.
	GENERAL PROHIBITION	This symbol indicates that the action shown is prohibited. Specific action that is prohibited is shown in the illustration.
	IMPORTANT	Important notes for the use of this unit are given with this symbol. Refer to the operation.
	HINT	Useful information is given with this symbol. Refer to the operation.
	REFERENCE	This symbol indicates the reference page for related contents. Click the text to display the corresponding page.

Cautions on Installation

 Caution	
Do not install in the following locations	
 <ul style="list-style-type: none"> A location exposed to direct sunlight. On an inclined surface. A location that vibrates. A location exposed to a direct air flow from an air conditioner, etc. Around a location where fire is used. 	 <ul style="list-style-type: none"> A location where the temperature or humidity changes significantly. (The recommended usage environment differs depending on the connected printer. Confirm by referring to the operation manual of the printer)

Ink or Any Other Liquid Used with the Machine



Warning



- Take steps to prevent leakage into natural water systems or domestic wastewater. Some constituents are toxic to aquatic life.



Caution



- Be sure to read the safety data sheet (SDS) before use. <https://mimaki.com/supply/sds/>



- Pay close attention to ventilation and be sure to wear safety glasses, gloves, and a mask when handling ink, maintenance liquid, waste ink, or other solutions used with this machine. Leaking ink may adhere to the skin or get into the eyes or mouth.



- Do not subject the Ink bottle to strong shocks or violent shaking. Do not attempt to refill the ink. Leaking ink may adhere to the skin or get into your eyes or mouth..



- Do not disassemble the Ink bottle. Leaking ink may adhere to the skin or get into your eyes or mouth.



- Avoid storing this product in locations accessible to children.



- When disposing of the product, contact an industrial waste disposal operator or dispose of the product in accordance with the local laws and regulations.



- Do not touch the metal parts of the ink IC chip. Static electricity may damage the ink IC chip, and dirt or damage may make the ink IC chip unreadable.

Warning labels

Warning labels are stuck on the machine. Be sure to fully understand the warning given on the labels.
If a warning label is illegible due to stains or has come off, purchase a new one from a distributor or our sales office.

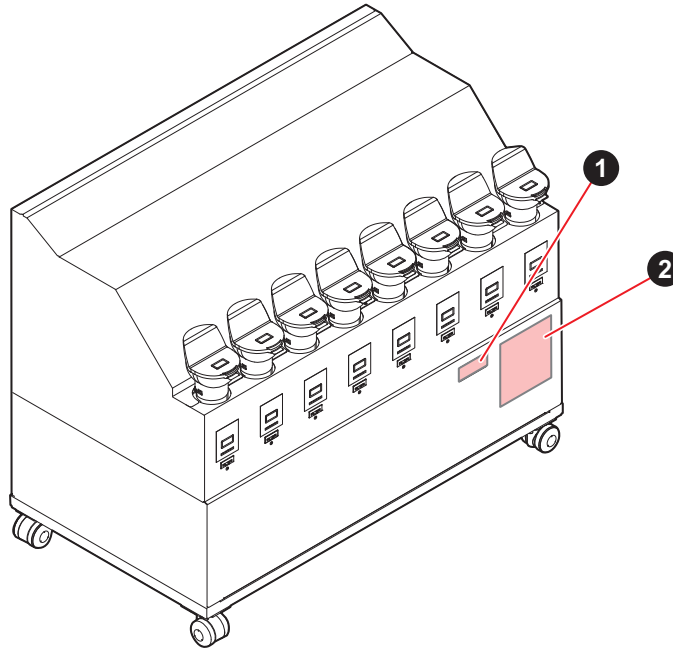

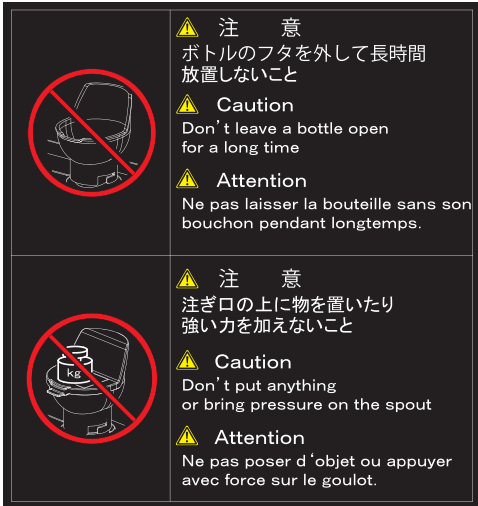
No.	Order No.	Label	Description
1	M903330		Be sure to wear the safety glasses and gloves.
2	M912560		

About installing this machine

Where to Install This Machine

Install within about 3 m or less from the bottom of the front cover or from the main unit connecting part.



- Do not install the unit in the Y-bar movable space. Any contact between the Y-bar and the 3L ink supply option may result in a significant accident.

Item	Width	Depth	Height	Weight
3L ink supply option	950mm or less	520mm or less	750mm or less	60kg or less

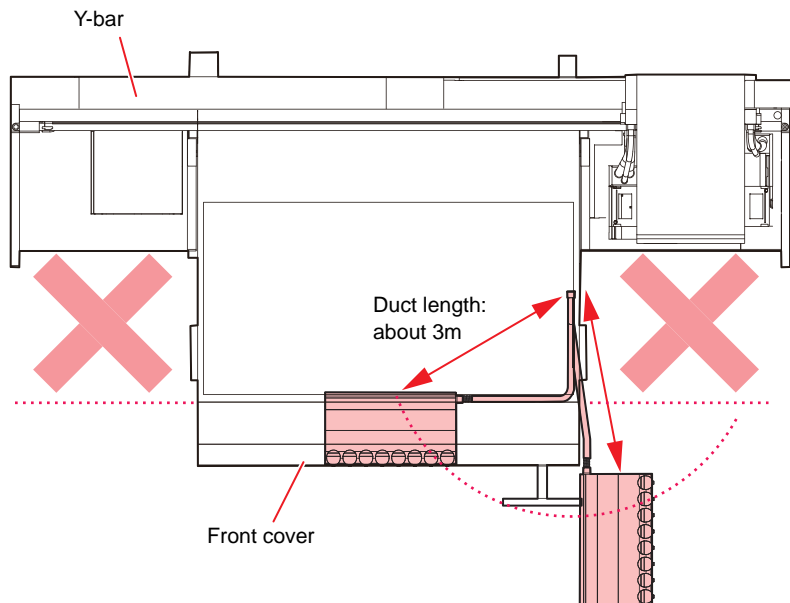

Name of Each Part

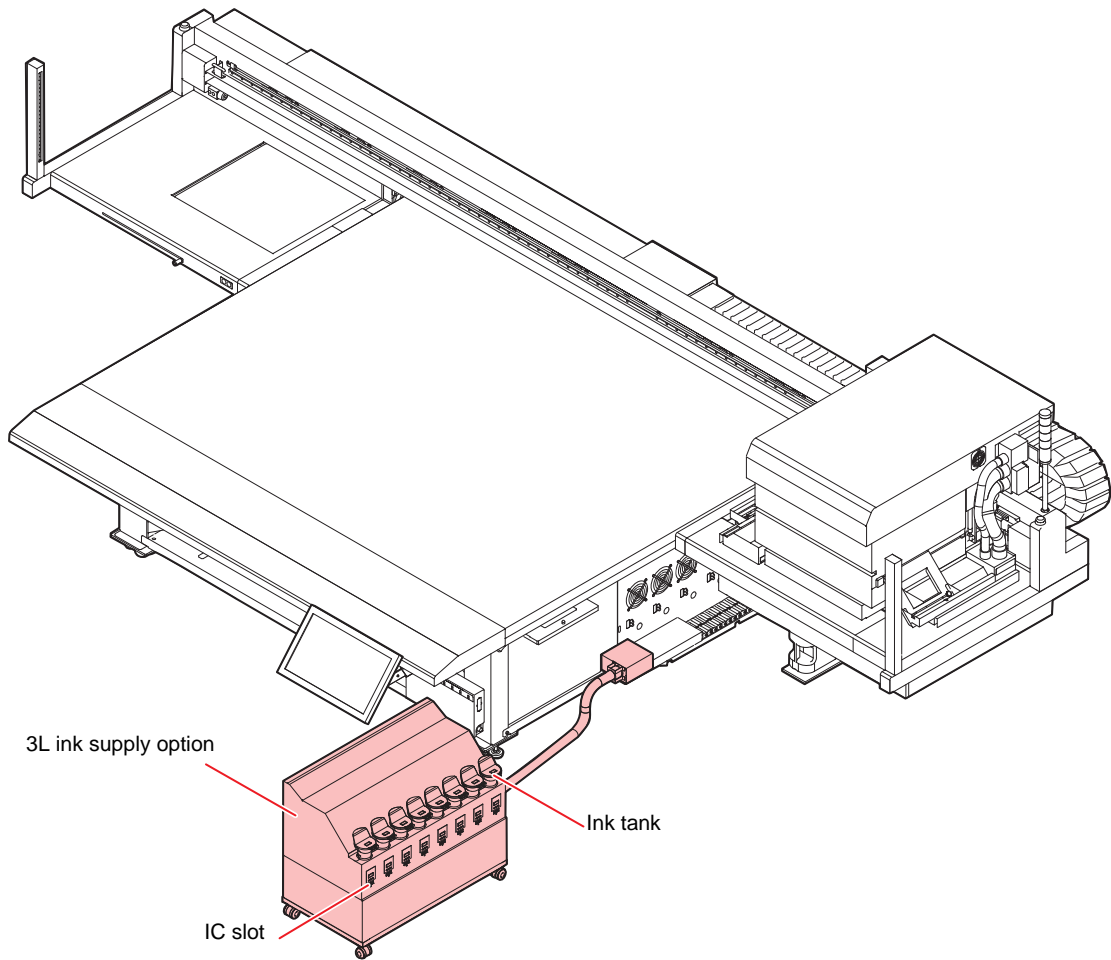

MPC Screen Explanation

This section describes the MPC screen display when using the 3L Ink supply option.

About INK STATUS (detail section)

The status of each ink can be checked from [DETAIL] in INK STATUS displayed at the top of the MPC.

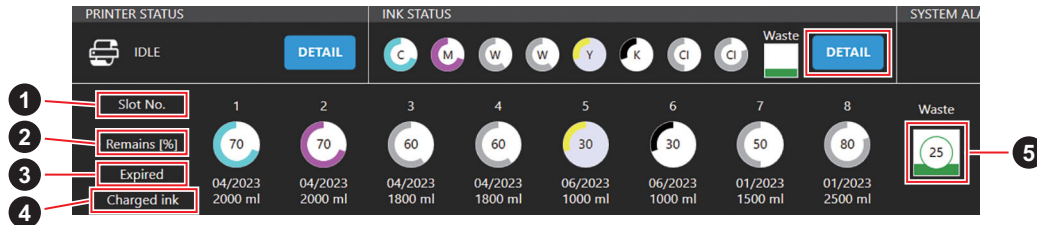

No.	項目	内容
1	Slot No.	<ul style="list-style-type: none"> Displays the No. of the slot in which each ink tank is set.
2	Remains	<ul style="list-style-type: none"> Displays the amount of ink remain in each ink tank.
3	Expiry date	<ul style="list-style-type: none"> When using 3L ink supply, the first expiration month/year among the expiration dates registered in each slot is displayed. (e.g.) If 04/2023, 02/2023, and 09/2023 are registered, "02/2023" will be displayed on the screen.
4	Charged ink quantity	<ul style="list-style-type: none"> Displays the amount of ink charged for each ink.
5	Status of waste ink tanks	<ul style="list-style-type: none"> Displays the amount of waste liquid in the waste tank (tank utilization). The same is displayed when the 3L ink supply is not used.

About Ink Expiration Date

The expiration date of all ink ICs registered in each ink slot can be displayed and confirmed from the MPC screen [System] > [System Information] > [Ink Expired].

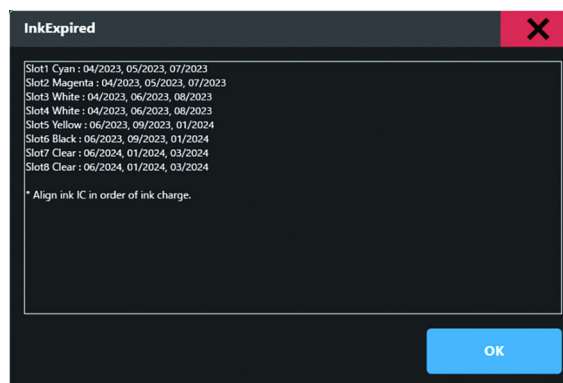

- In each slot, expiration dates are displayed in the order in which the ink IC expiration dates were registered, from left to right. (e.g.) If the ink IC expiration dates are registered as 04/2023, 02/2023, and 09/2023 in that order, "Slot** color : 04/2023, 02/2023, 09/2023" will be displayed on the UI.

Fill ink in the ink tank and charging



- Pay close attention to ventilation and be sure to wear safety glasses, gloves, and a mask when handling ink, maintenance liquid, waste ink, or other solutions used with this machine. Leaking ink may adhere to the skin or get into the eyes or mouth.



Rough standard for adding ink

You can check the current amount of ink in the ink tank of this machine (rough standard) with the ink remaining amount indicator below the ink tank.

The way to check the ink remaining amount indicator and the ink remaining amount are as below.

In addition, when this machine enters the status of [Ink Near END] or [Ink End], the display indicate it.

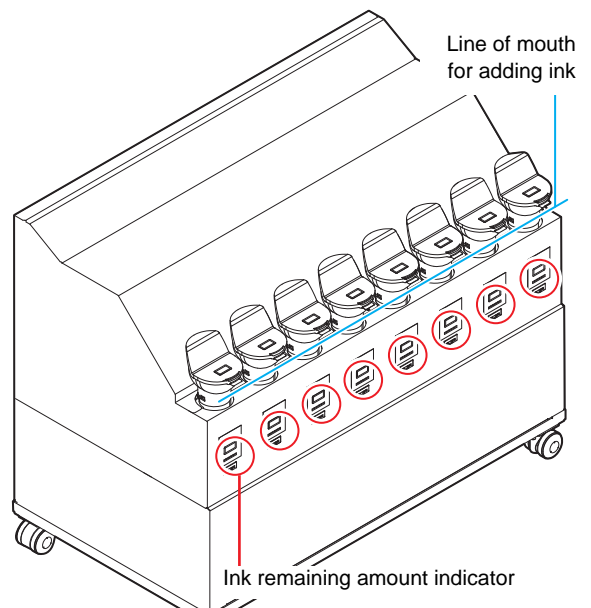

• Notes before adding ink

Check the following before adding ink. Failure to do so could require all of the ink inside the ink supply unit to be discarded.

- Type of ink
- Color of ink
- Expiration date of ink

Check both expiration dates of the ink contained in the ink bottle for refilling and the ink tank of this machine. Check the label for the expiration date of the ink bottle.

The remaining ink level and expiration dates can be checked by tapping [INK STATUS]>[Details] on the touch panel.

• Notes when adding ink

Be careful not to drip ink on the IC chip and slot area.

Status of ink remaining amount indicator	Status of ink amount and Current ink amount ¹
	Ink end/Ink tank none Ink remain : 300cc less than
	Ink near end/ Ink remain : 500cc less than ²
	Ink remain : 400 to 1L and less than
	Ink remain : 1L to 2L and less than
	Ink remain : 2L to 2.5L and less than
	Ink full/ Ink remain : 2.5L to 3.2L and less than
	Ink over/ Ink remain : 3.2L or more ³

1. The ink remaining amount indicator is only rough standard. For ink filling, it is recommended to check the liquid level from the mouth for adding ink.
2. "INK NEAR END" at 500cc and "INK END" at 300cc.
3. The ink tank set in this unit can replenish the ink by up to 3.6L, but there is a possibility that ink would spill from the mouth for adding ink. When the orange lamp is lit, please do not replenish the ink.

1 Insert the IC chip included with the 3 liter ink bottle.

- When you insert the IC chip, the ink remain lamp lights orange and a buzzer sounds.
- Insert the IC chip with the metal part facing rear side and down. If you insert the wrong side by accident, it causes faulty or damage of the IC chip.
- Do not touch the metal part of the IC chip. It may break the IC chip by static, or may cause read error by stain or flaw.

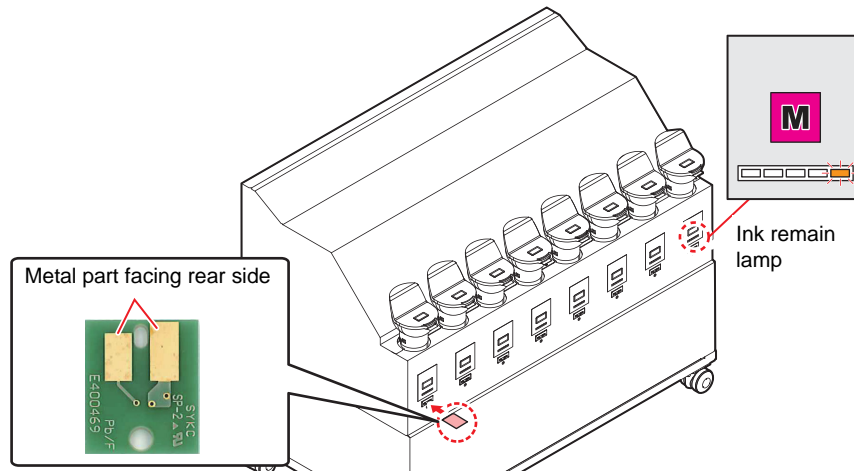

2 IC chip charging starts automatically.

- The information on the IC chip, such as ink volume and expiration date, is loaded and managed by the printer.
- The ink remain lamp flashes orange.

Important!

- Be sure to charge the IC chip whenever ink is added. Otherwise, the printer will be unable to manage the ink information.
- Do not remove the IC chip or turn off the printer during charging. Doing so will prevent the information on the IC chip from being charged correctly.

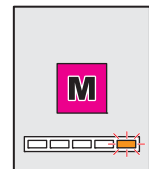

Ink remain lamp

3 When charging is complete, remove the IC chip.

- When charging is complete, the ink remain lamp will flash orange and green, and a buzzer will sound.

Important!

- After charging is complete, be sure to remove and dispose of the IC chip. Do not reuse IC chips.
- If the error message "INVALID INK CHARGE" appears on the display
- Charging was not possible for one or more of the following reasons:
 - (1) Faulty IC chip
 - (2) When the remaining charge amount, that is managed by the machine, is greater than or equal to three liters
 - (3) Attempting to charge ink that has passed its expiration date
- For more information about errors, press the [ENTER] key in Local.
- To retry charging, select the "Ink Charge" maintenance function.

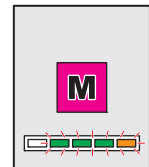

Ink remain lamp

4 Take out the ink bottle, and slowly shake it twenty times and more.

- To prevent ink from leaking when you shake it, wear gloves and cover the ink bottle cap with a paper towel etc. Being in that status, slowly shake it twenty times and more by flowing ink.



- Before shaking it, check that the cap is firmly closed.
- If you shake it too strong, it may cause ink leakage. Therefore, perform this carefully.
- If the remaining amount of ink is less, ink in the bottle cannot be beaten enough. Tilt the ink bottle until it becomes vertical.

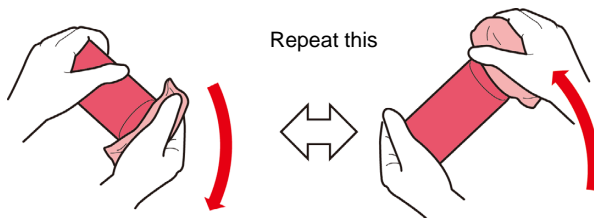

Cover with paper towel firmly and shake ink slowly

5 Remove the cap of the ink tank.

- First, cover the cap with a waste cloth etc. to prevent your hands from getting dirty and then remove it.

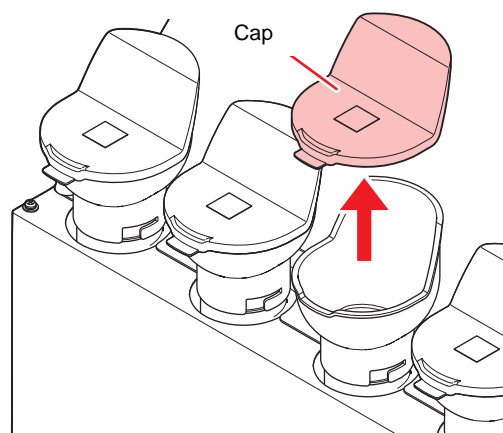

6 While checking the ink remaining amount indicator, add ink.

- Depending on the ink type, aluminum sheet adheres to the bottle top surface. In such a case, remove it with a cutter.
- While checking the ink remain lamp above the ink tank, add ink.
- For details, refer to P.9 "Rough standard for adding ink"

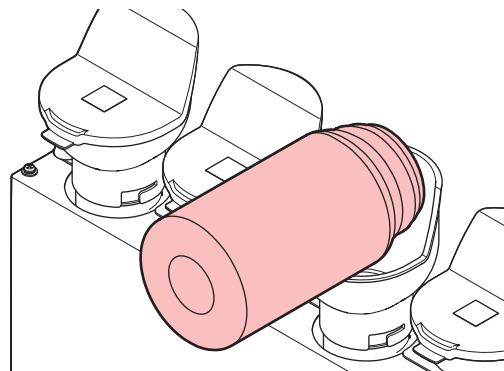

7 Attach the ink tank cap firmly.

- Attach the cap firmly.

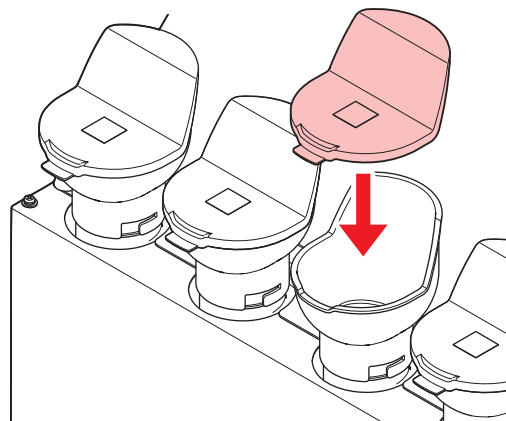

About IC chip

- The marking on the ink IC chip indicates the color information.

Color of ink	Indication mark
Cyan	● (one blue circle)
Magenta	● (one red circle)
Yellow	● (one yellow circle)
Black	● (one black circle)
Light cyan	●● (two blue circles)
Light magenta	●● (two red circles)
White	○ (One white circle)
Clear	○○ (two white circles)
Primer	○○○ (Three white circles)

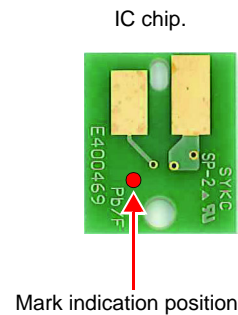

- Insert the ink IC chip contained in the ink package. The ink IC chip stores information such as the ink color, remaining amount, and expiration date. Printing is not possible if a wrong IC chip is inserted.



- Removing and inserting ink IC chips may result in the display of a SYSTEM ALARM message. Clear the alarm if printing is not possible after inserting a new ink IC chip. (Refer to Chapter 3 "Clearing Alarms" in the Operation Manual.)

When [INK NEAR END] is displayed.

Ink levels are low. We recommend refilling with new ink to charge the ink as soon as possible. Note that ink may run out during printing.

You can check which Ink bottle must be replaced in INK STATUS on touch panel. (Refer to "INK STATUS" in Chapter 3 "Setting (MPC)" of the Operation manual.)

When [INK END] is displayed

The ink has run out. Charge the ink by refilling with new ink.



- Pay close attention to ventilation and be sure to wear safety glasses, gloves, and a mask when handling ink, maintenance liquid, waste ink, or other solutions used with this machine. Leaking ink may adhere to the skin or get into the eyes or mouth.



About ink expiration date

The shortest expiration date of charged ink bottles (up to four additional bottles) will be the usage date for the entire ink. The ink expiration date is indicated on the Ink bottle. Expired ink may cause ejection failures or alter the color tone. Printing is possible even if the ink has passed its expiration date. Nevertheless, we recommend replacing with new ink or using up as quickly as possible.

Example: When the expiration date is April 2022

- May: Replace with new ink or use up as quickly as possible. Printing is possible.
- June: Replace with new ink or use up as quickly as possible. Printing is possible.
- July: Printing is not possible.

When auto-charging fails

To charge the ink when “INK EXPIRATION” and “INK EXPIRATION 1MONTH” errors occur, follow this procedure.

Important!

- An error “INK EXPIRATION” “INK EXPIRATION 2MONTH” appears, all ink in the ink tank will need to be disposed and replaced with new ink.
Be careful when charging ink with a short expiration date.

1 From MENU on the touch panel, tap [MAINTENANCE].

- The Maintenance menu is displayed.

2 Tap [Ink supply option] > [Ink charge].

- The dialog appears.

3 Tap [OK].

- Ink charge executes.



- Do not remove the IC chip or turn off the printer during charging. Doing so will prevent the information on the IC chip from being charged correctly.

4 When the following dialog appears, remove the ink IC chip from the charged tank and insert it again.

- When you insert the IC chip, the ink remain lamp lights orange and a buzzer sounds.
- Insert the IC chip with the metal part facing rear side and down. If you insert the wrong side by accident, it causes faulty or damage of the IC chip.
- Do not touch the metal part of the IC chip. It may break the IC chip by static, or may cause read error by stain or flaw.

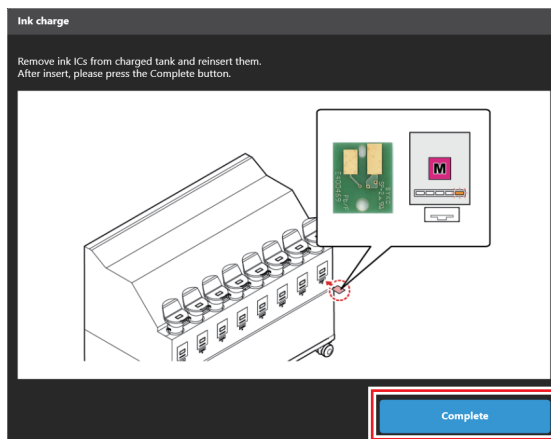

Metal part facing rear side

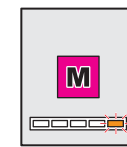
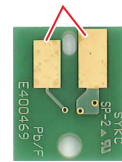

IC chip inserting port

5 After inserting the IC chip, tap [Complete].

6 When [Exec CLEAR ALARM] dialog appears, and tap [OK].

- Execute CLEAR ALARM.

7 Tap [Finish].



- The remaining ink level and expiration dates can be checked by tapping [INK STATUS]>[Details] on the touch panel.

Replace the waste ink tank with new one

Ink used during head cleaning and other processes is collected in the waste ink tank at the lower right of the product. The machine counts the amount of ink discharged. Once a specified value is reached, "0604 CHECK WASTE BOTTLE" will appear in SYSTEM ALARM on the touch panel. Use this as a guide for replacing the waste ink tank.



- For a 2.6-liter tank, the preset level is 80 % (2.1 liters).
- Continuing to use the product without disposing of the waste ink may result in waste ink overflowing from the waste ink tank. Visually check ink levels in the waste ink tank about once a week.



- Pay close attention to ventilation and be sure to wear safety glasses, gloves, and a mask when handling ink, maintenance liquid, waste ink, or other solutions used with this machine. Leaking ink may adhere to the skin or get into the eyes or mouth.



Replacing the Waste Ink Tank

1 From MENU on the touch panel, tap [MAINTENANCE].

- The Maintenance menu is displayed.

2 Tap [Other maintenance] > [Replace waste ink tank].

3 Tap [OK] .

- It will be the state in which the replacement can be made.

4 Open the waste ink tank guard.

- Remove the screw to open the waste ink tank guard.

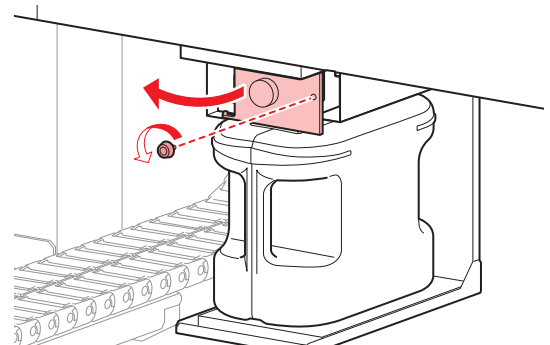

5 Grasp the handle of the waste ink tank and slide out.

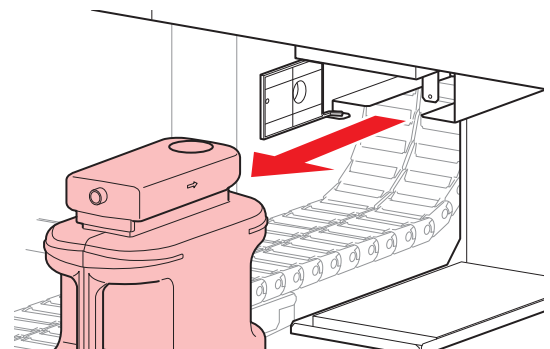

6 Attach the cap to the removed waste ink tank, and use tape to prevent leakage of waste ink.



- When disposing of the product, contact an industrial waste disposal operator or dispose of the product in accordance with the local laws and regulations.

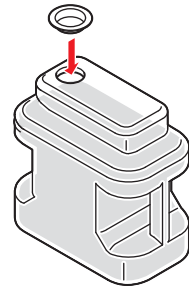

7 Install a new waste ink tank.

8 Close the waste ink tank guard.

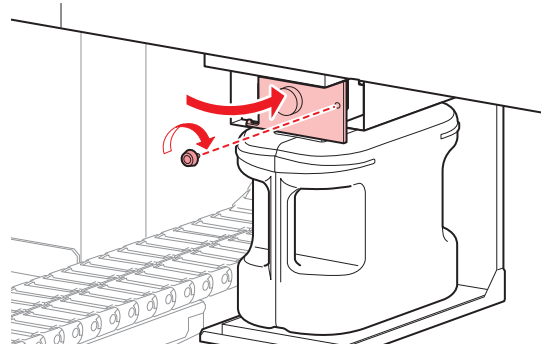

9 Tap [Complete] once replacement is complete.

- The waste ink level will be reset.

10 When [Exec CLEAR ALARM] dialog appears, and tap [OK].

- Execute CLEAR ALARM.

11 Tap [Finish].

Replacing the consumables

Replace the ink tank

To keep the ink in good quality in the ink tank, you need to replace the ink tank (Part name:3L Ink Tank_Supply Assy, Part No.:SPA-0285) annually. When an appropriate warning message appears, be sure to replace tank in the following procedure:



- Pay close attention to ventilation and be sure to wear safety glasses, gloves, and a mask when handling ink, maintenance liquid, waste ink, or other solutions used with this machine. Leaking ink may adhere to the skin or get into the eyes or mouth.



1 From MENU on the touch panel, tap [MAINTENANCE].

- The Maintenance menu is displayed.

2 Tap [Ink supply option] > [Replace waste ink tank].

- The dialog appears.

3 When complete, tap [OK].

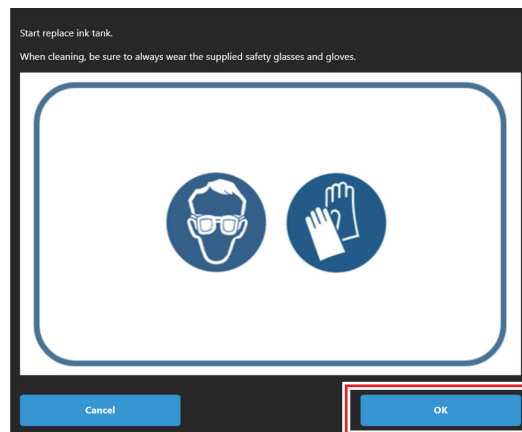

4 Select a desired ink tank to replace, and tap [OK].

5 When the following dialog appears, remove the ink tank cover.

- Remove the screws (7 places) that is attached to the ink tank cover, and remove the cover.

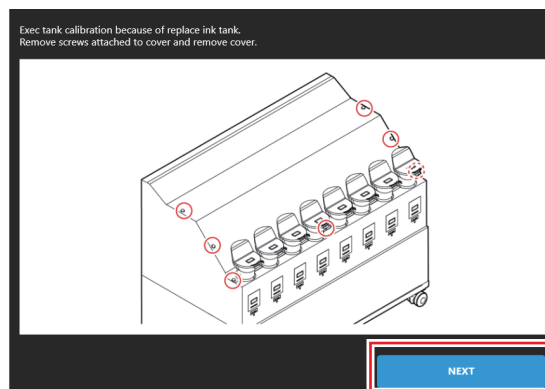

6 Remove the cover, and tap [NEXT].

7 Remove the ink tank in the selected slot.

- (1) Press the protrusion on the lid of the ink tank and remove the lid.

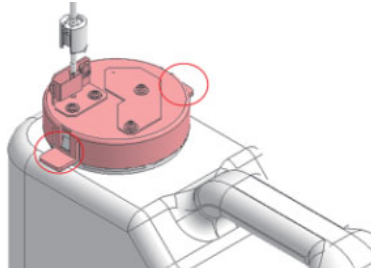

- (2) Tilt the ink tank to the front and remove.
 - Please be careful not to bend the tube by tilting a tank too far.

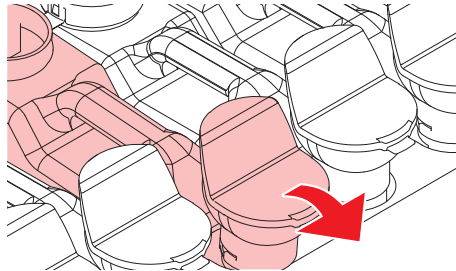

- (3) Wipe the tube that is attached to the lid with the waste cloth etc., put the tube on the outside of the balance.

8 Tap [NEXT].

- Automatically starts calibration.

9 Dispose the ink in the removed ink tank.



- When disposing of the product, contact an industrial waste disposal operator or dispose of the product in accordance with the local laws and regulations.

10 When the following dialog appears, place the 1kg weight (5 pcs. of 200 g weights) in the center of the dish of the balance.

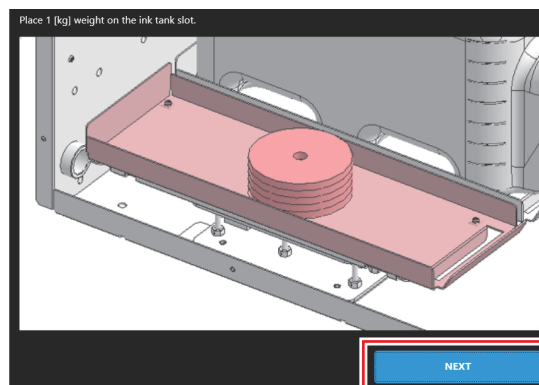

- Please put the weight in the center of the dish of the balance.
If you put weight on the edge of the dish, it will cause to increase the error of the remaining amount detection.

11 Tap [NEXT].

- Perform the correction processing.



- During the correction process, please do not give vibration to the Ink supply option. There is a possibility to fail the correction process.
- If the correction processing fails, the wizard will stop. Start again at the beginning.

1 2 When the correction processing is finished successfully, remove all the weights on the dish of the balance.

1 3 Replace the new ink tank. Tap [Complete].

- Cover the surrounding area with waste cloth for protection against dirt before changing the ink tank.

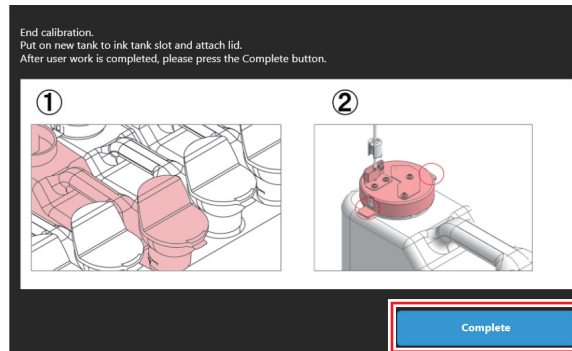

1 4 When [END replacing progress for selected tank.] dialog appears, and tap [END].

1 5 When [Exec CLEAR ALARM] dialog appears, and tap [OK].

- Execute CLEAR ALARM.

1 6 When the following dialog appears, and tap [END].

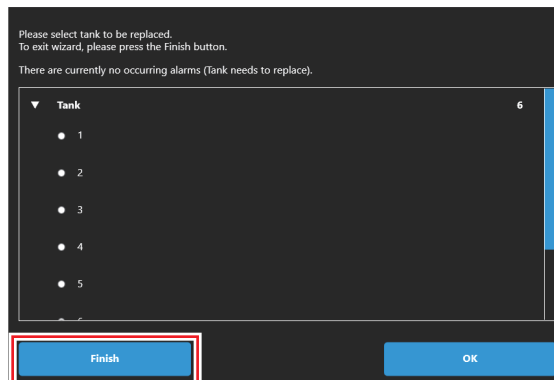

1 7 When the following dialog appears, attach the cover and tap [Next].

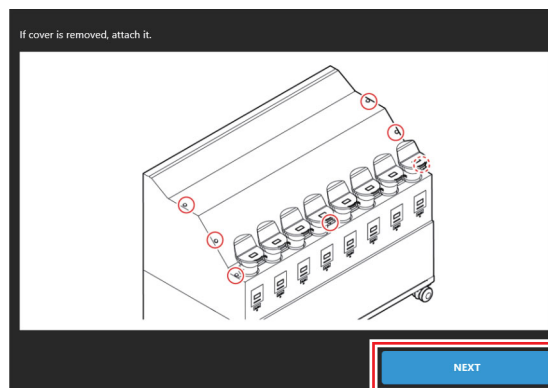

1 8 Tap [Finish].

19 Refill with new ink refer to P.9 "Fill ink in the ink tank and charging"

Discard the expired ink

If the expired ink is continued to use, it may cause a reduction of print quality and a failure of the machine. Once ink exceeds its expiration date, please promptly exchange it with the following procedure.

1 From MENU on the touch panel, tap [MAINTENANCE].

- The Maintenance menu is displayed.

2 Tap [Ink supply option] > [Dispose expired ink].

- The dialog appears.

3 When complete, tap [OK].

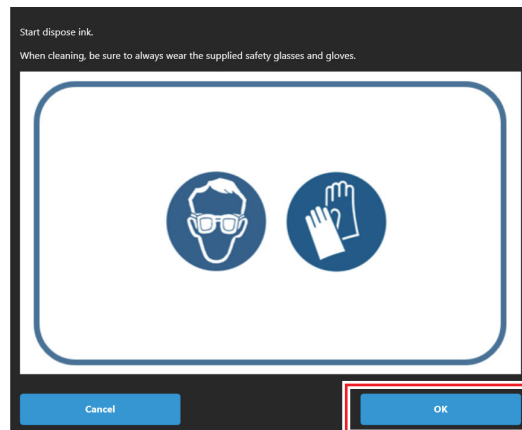

4 Select a desired ink tank to replace, and tap [OK].

5 When the following dialog appears, remove the ink tank cover.

- remove the screws (7 places) that is attached to the ink tank cover, and remove the cover.

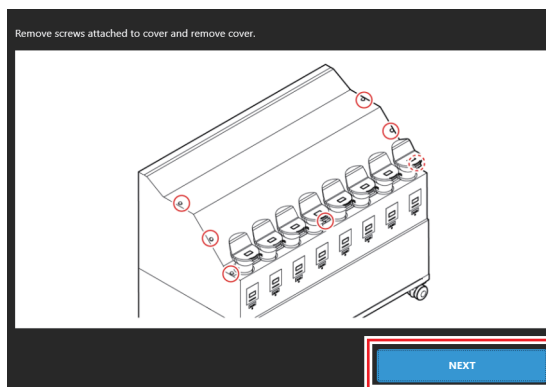

6 Remove the cover, and tap [NEXT].

7 Remove the applicable ink tank.

- (1) Press the protrusion on the lid of the ink tank and remove the lid.

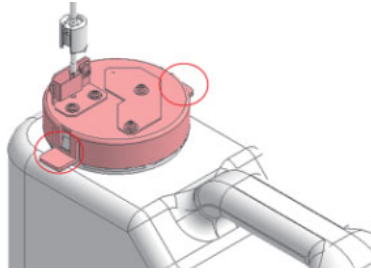

- (2) Tilt the ink tank to the front and remove.
 - Please be careful not to bend the tube by tilting a tank too far.

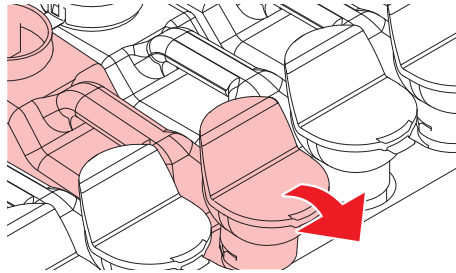

- (3) Wipe the tube that is attached to the lid with the waste cloth etc., put the tube on the outside of the balance.

8 Tap [NEXT].

9 Dispose the expired ink inside the ink tank.



- When disposing of the product, contact an industrial waste disposal operator or dispose of the product in accordance with the local laws and regulations.

10 Set the ink tank removed in step 7, and tap [Complete].

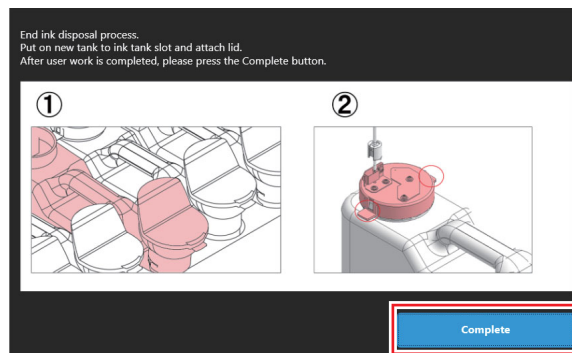

11 When [Exec CLEAR ALARM] dialog appears, and tap [OK].

- Execute CLEAR ALARM.

1 2 When the following dialog appears, and tap [END].

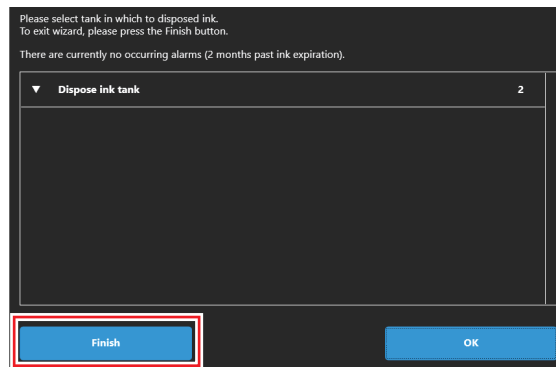

1 3 When the following dialog appears, attach the cover and tap [Next].

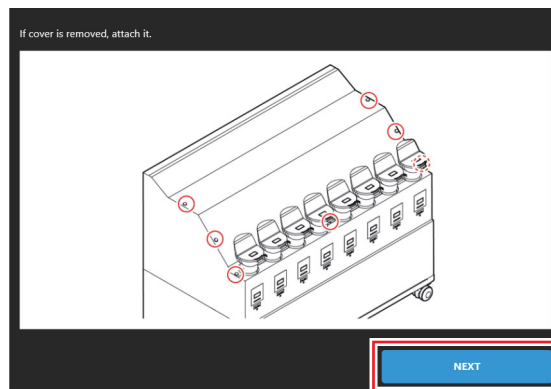

1 4 Tap [Finish].

Tank Calibration

This machine manages the remaining amount of ink with the weight balance that is built in the Ink supply option. If there is a difference between the remaining amount of ink displayed on the upper part of Ink supply option and the actual ink remaining amount, or when the error message "INKTNK SENS" has occurred, please perform the following tasks.

Method for correcting the weight balance

Using a 1kg wight, you can correct in high accuracy,

Correction method

- 1 From MENU on the touch panel, tap [MAINTENANCE].**
 - The Maintenance menu is displayed.
- 2 Tap [Ink supply option] > [Tank Calibration].**
- 3 Select an ink tank (slot 1 To 8) to be corrected.**
- 4 Tap [Start].**
 - Tank calibration starts.
- 5 When the following dialog appears, remove the ink tank cover.**
 - remove the screws (7 places) that is attached to the ink tank cover, and remove the cover.

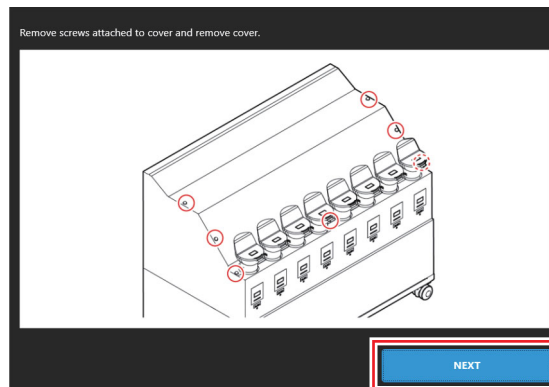

- 6 Remove the cover, and tap [NEXT].**

7 Remove the ink tank in the selected slot.

- (1) Press the protrusion on the lid of the ink tank and remove the lid.

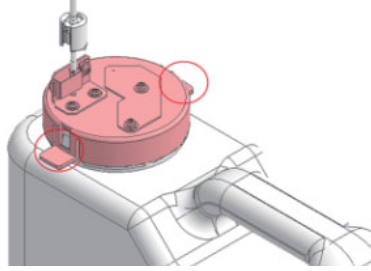

- (2) Tilt the ink tank to the front and remove.
 - Please be careful not to bend the tube by tilting a tank too far.

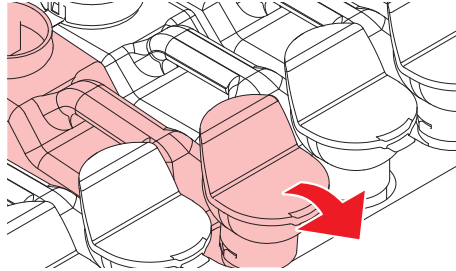

- (3) Wipe the tube that is attached to the lid with the waste cloth etc., put the tube on the outside of the balance.

8 Tap [NEXT].

9 When the following dialog appears, place the 1kg weight (5 pcs. of 200 g weights) in the center of the dish of the balance.

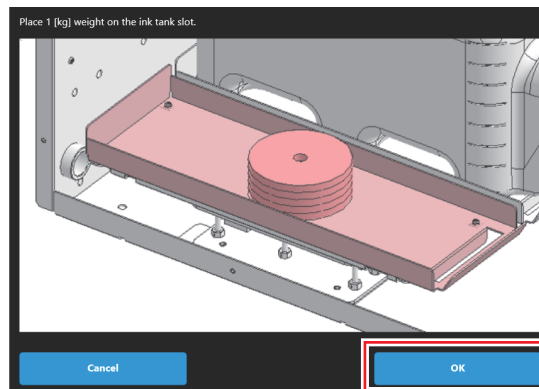

Important!

- Please put the weight in the center of the dish of the balance.
If you put weight on the edge of the dish, it will cause to increase the error of the remaining amount detection.

10 Tap [OK].

- Perform the correction processing.

Important!

- During the correction process, please do not give vibration to the Ink supply option. There is a possibility to fail the correction process.
- If the correction processing fails, the wizard will stop. Start again at the beginning.

11 When the correction processing is finished successfully, remove all the weights on the dish of the balance.

1 2 Set the ink tank removed in step 7, and tap [Complete].

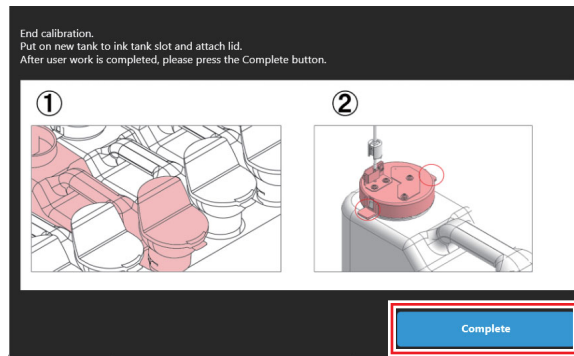

1 3 When the following dialog appears, attach the cover and tap [Next]

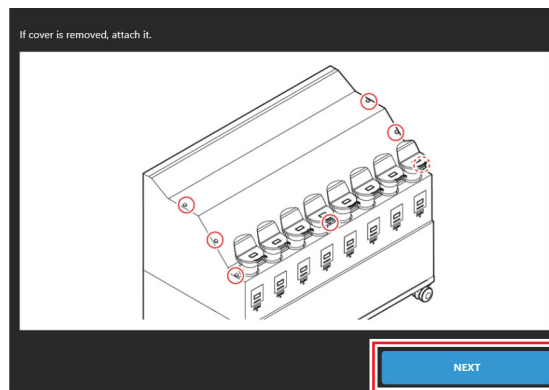

1 4 Tap [Finish].

Ink tank warning appears

If an ink tank trouble is detected, a warning message appears.

None of printing, cleaning and all the other operations that use ink is available.

If an abnormality occurs, perform the following procedures:

- Check the ink amount in the ink tank and if the ink amount is not enough, add ink.



- Once ink tank trouble is displayed, do not leave the ink bottle without replacing it for a long time;
- otherwise, the machine will lose the nozzle missing prevention function.
- If nozzles are clogged, the machine must be repaired by MIMAKI's service engineer.

Error number	Message	Cause	Corrective action
0601	INK NEAR END	Ink levels are low.	<ul style="list-style-type: none"> • The ink will run out soon. Have new ink ready.P.12 "When [INK NEAR END] is displayed."
0602	INK END	The ink has run out.	<ul style="list-style-type: none"> • Charge the ink by refilling with new ink. P.12 "When [INK END] is displayed"
0604	WASTE INK TANK NEAR FULL	The waste ink tank is nearly full.	<ul style="list-style-type: none"> • Note that the waste ink tank will be full soon.
0606	WRONG INK IC	The ink IC chip cannot be read correctly.	<ul style="list-style-type: none"> • Reinsert the ink IC chip. • Clear the alarm on the touch panel. Refer to "Clearing Alarms" Chapter 4 of the Operation Manual. • If this error continues to be displayed after restarting, insert the supplied ink IC into the new ink bottle.
060C	INK TYPE ERROR	The ink type registered on the IC chip differs from the ink type filled.	<ul style="list-style-type: none"> • Insert an ink IC chip for the correct ink type. • Clear the alarm on the touch panel. Refer to "Clearing Alarms" Chapter 4 of the Operation Manual.
060F	INK EXPIRATION	The ink has expired.	<ul style="list-style-type: none"> • Replace with new ink or use up as quickly as possible. Printing is possible. • If this message is displayed when inserting an ink IC chip into an ink bottle that has not reached its expiration date, contact your local dealer or our service office.
0610	NOT FILLUP	Ink filling is not complete.	<ul style="list-style-type: none"> • Contact your local dealer or our service office.
0617	WRONG SUBTANK SENSOR	The sub-tank fluid level sensor error was detected.	<ul style="list-style-type: none"> • Turn off the control PC, then turn off the main power. Wait briefly before turning the control PC and the main power back on.
061A	INK OVERFLOW	The sub-tank sensor limit was detected.	<ul style="list-style-type: none"> • Execute [MAINTENANCE] > [Other maintenance] > [Sub-tank maintenance]. • Clear the alarm on the touch panel. Refer to "Clearing Alarms" Chapter 4 of the Operation Manual.
061B	INK SUPPLY	Ink cannot be supplied to the sub-tank.	<ul style="list-style-type: none"> • Execute [MAINTENANCE] > [Other maintenance] > [Sub-tank maintenance]. • Clear the alarm on the touch panel. Refer to "Clearing Alarms" Chapter 4 of the Operation Manual. • If this error continues to be displayed after clearing, turn off the control PC, then turn off the main power. Wait briefly before turning the control PC and the main power back on. • Execute [MAINTENANCE] > [Other maintenance] > [Sub-tank maintenance].
0629	INK EXPIRATION 1MONTH	The ink is one month past its expiration date and cannot be used.	<ul style="list-style-type: none"> • Replace with new ink or use up as quickly as possible. • Replace the ink IC chip, then clear the alarm on the touch panel. Refer to "Clearing Alarms" Chapter 4 of the Operation Manual.
062A	INK EXPIRATION 2MONTH	The ink is two months past its expiration date and cannot be used.	<ul style="list-style-type: none"> • Replace with new ink. • Replace the ink IC chip, then clear the alarm on the touch panel. Refer to "Clearing Alarms" Chapter 4 of the Operation Manual.
0631	INK COLOR	The ink color registered on the IC chip differs from the ink color filled.	<ul style="list-style-type: none"> • Insert the ink IC chip supplied with the correct color ink bottle. • Clear the alarm on the touch panel. Refer to "Clearing Alarms" Chapter 4 of the Operation Manual.
0637	INK LEAK	Ink is leaking from the ink supply unit.	<ul style="list-style-type: none"> • Contact your local dealer or our service office.

063D	SUPPLY INK NEAR END	Ink cannot be supplied due to an ink supply unit or ink IC chip error.	<ul style="list-style-type: none"> • Check the ink bottle to see if there is any residual ink. • Check to see if an ink IC chip error occurred. • Clear the alarm on the touch panel. Refer to "Clearing Alarms" Chapter 4 of the Operation Manual.
063E	SUPPLY INK END	Ink cannot be supplied due to an ink supply unit or ink IC chip error. Sub-tank was empty.	
0666	WASTE INK TANK FULL	The waste ink tank is full.	<ul style="list-style-type: none"> • Execute [Maintenance] > [Other maintenance] > [Replace waste ink tank]. • Clear the alarm on the touch panel. Refer to "Clearing Alarms" Chapter 4 of the Operation Manual.



はじめに

この度は、3L インク供給オプションをお買いあげいただき、誠にありがとうございます。

取扱説明書について

- 本書は 3L インク供給オプションの操作について説明いたします。
- 本書をお読みになり、十分理解してからお使いください。また、本書をいつも手元に置いてお使いください。
- 本書は、3L インク供給オプションをお使いになる担当者のお手元に確実に届くようお取りはからいください。
- 本書は、内容について十分注意して作成していますが、万一不審な点がありましたら、販売店または弊社営業所までご連絡ください。
- 本書は、改良のため予告なく変更する場合があります。ご了承ください。
- 取扱説明書の最新版は、弊社ホームページからダウンロードできます。

ご注意

株式会社ミマキエンジニアリングの保証規定に定めるものを除き、本製品の使用または使用不能から生ずるいかなる損害（逸失利益、間接損害、特別損害またはその他の金銭的損害を含み、これらに限定しない）に関して一切の責任を負わないものとします。

また、株式会社ミマキエンジニアリングに損害の可能性について知らされていた場合も同様とします。

一例として、本製品を使用したメディア等の損失や、作成された物によって生じた間接的な損失等の責任負担もしないものとします。

3L インク供給オプションを使用したことによる金銭上の損害および逸失利益、または第三者からのいかなる請求についても、当社は一切その責任を負いかねますので、あらかじめご了承ください。

本書の内容を無断で転載することは禁止されています。

©2022 株式会社ミマキエンジニアリング









All Rights Reserved. Copyright

安全にお使いいただくために

マーク表示について

本書では、マーク表示により操作上の注意内容を説明しています。注意内容により表示するマークは異なります。各マーク表示の持つ意味を理解し、本機を安全に正しくお使いください。

マーク表示の例

内 容		
 警告	警告	この指示を無視して誤った取り扱いをすると、死亡または重傷のおそれがある内容を示しています。必ずよくお読みになり、正しくお使いください。
 注意	注意	この指示を無視して誤った取り扱いをすると、軽傷または中程度の負傷のおそれがある内容を示しています。
 一般警告	一般警告	注意しなければならない事項を示しています。具体的な注意事項は図の中に描かれます。
 一般強制指示	一般強制指示	実行しなければならない事項を示しています。具体的な指示内容は図の中に描かれます。
 一般禁止	一般禁止	してはいけない事項を示しています。具体的な禁止内容は図の中に描かれます。
 重要	重要	「重要」マークは、本機をお使いいただく上で、知っておいていただきたい内容が書かれています。操作の参考にしてください。
 ヒント	ヒント	「ヒント」マークは、知っておくと便利なことが書かれています。操作の参考にしてください。
 参照情報	参照情報	関連する内容の参照ページを示しています。文字をクリックすると該当ページが表示されます。

設置上のご注意

 注意	
次のような場所には設置しない	
 <ul style="list-style-type: none">• 直射日光が当たる場所• 水平でない場所• 振動が発生する場所• エアコンなどの風が直接当たる場所• 火を使う場所	 <ul style="list-style-type: none">• 温度や湿度の変化が激しい場所（推奨する使用環境は、接続するプリンターによって異なります。プリンターの取扱説明書をご確認ください。）

インクやその他本機で使用されている液体について

警告



- 自然水系や生活排水への漏洩流出を防いでください。一部成分において、水生生物に対する毒性があります。

注意



- 取り扱い前に必ず安全データシート（SDS）をご覧ください。 <https://japan.mimaki.com/supply/sds/>



- インクやメンテナンス液、廃インク、そのほか本機で使用されている液体を取り扱うときは、換気に十分注意して、必ず保護メガネ、手袋、マスクなどを着用してください。インクなどの液体が跳ねて、皮膚に付着したり、目や口の中に入ったりするおそれがあります。



- インクボトルに強い衝撃を与えたり、激しく振り回したりしないでください。またインクを詰め替えないでください。インクが漏れて皮膚に付着したり、目や口の中に入ったりするおそれがあります。



- インクボトルを分解しないでください。インクが漏れて、皮膚に付着したり、目や口の中に入ったりするおそれがあります。



- 子供が立ち入るおそれのある場所に保管しないでください。



- 廃棄するときは、産業廃棄物処理業者、または関連法規、および地方自治体の条例にしたがって処理してください。



- インク IC チップの金属部分には触れないでください。静電気でインク IC チップが破損したり、汚れや傷などによってインク IC チップが読み取りできなくなる原因になります。

警告ラベルについて

本機には、以下の警告ラベルが貼ってあります。警告ラベルの内容を十分理解してください。
 なお、警告ラベルが汚れて読めなくなったり剥がれた場合は、新しい警告ラベルを販売店または弊社営業所にてお問い合わせください。

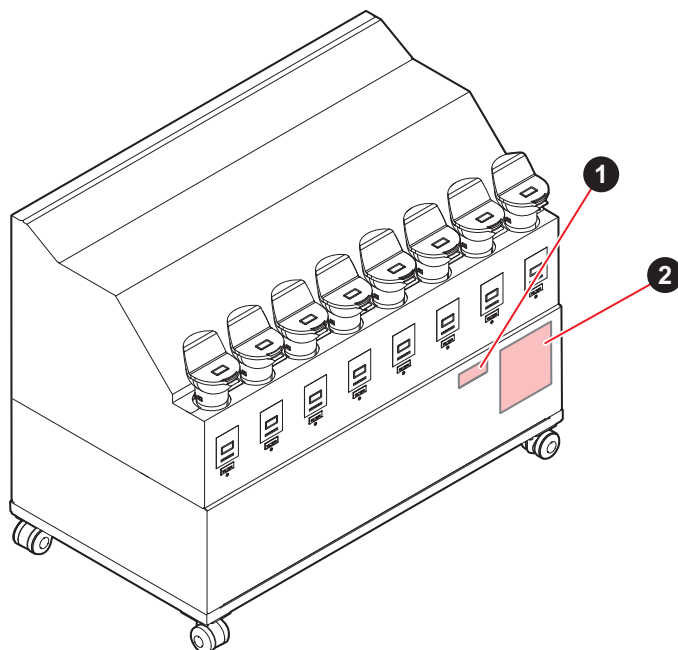

No.	注文番号	ラベル	説明
1	M903330		インクに触れる作業の際は、必ず保護メガネと手袋を着用してください。
2	M912560		

本装置の設置について

設置場所について

フロントカバー下部または本体接続部より約 3m 以内に設置してください。



- Yバーの可動域には設置しないでください。Yバーとインク供給オプションが接触すると大きな事故になるおそれがあります。

名称	横幅	奥行き	高さ	全体重量
3L インク供給オプション	950mm 以下	520mm 以下	750mm 以下	60kg 以下

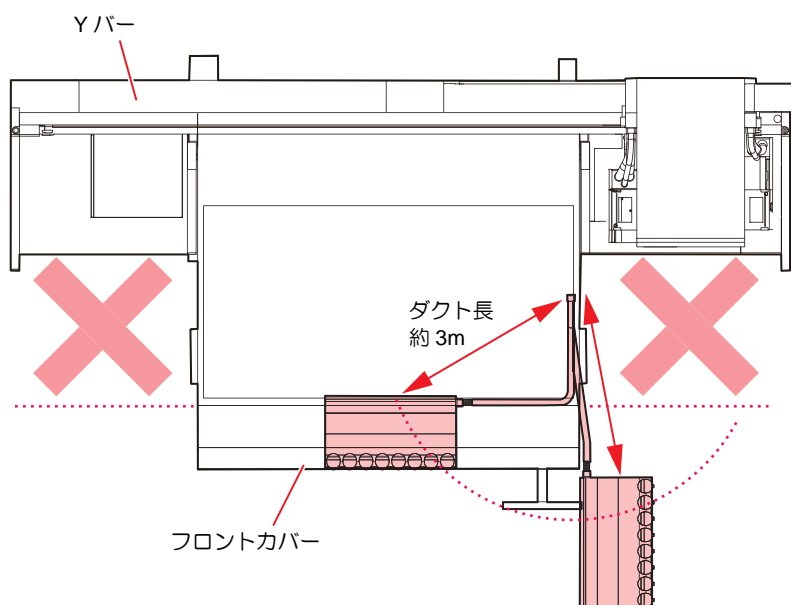

各部の名称

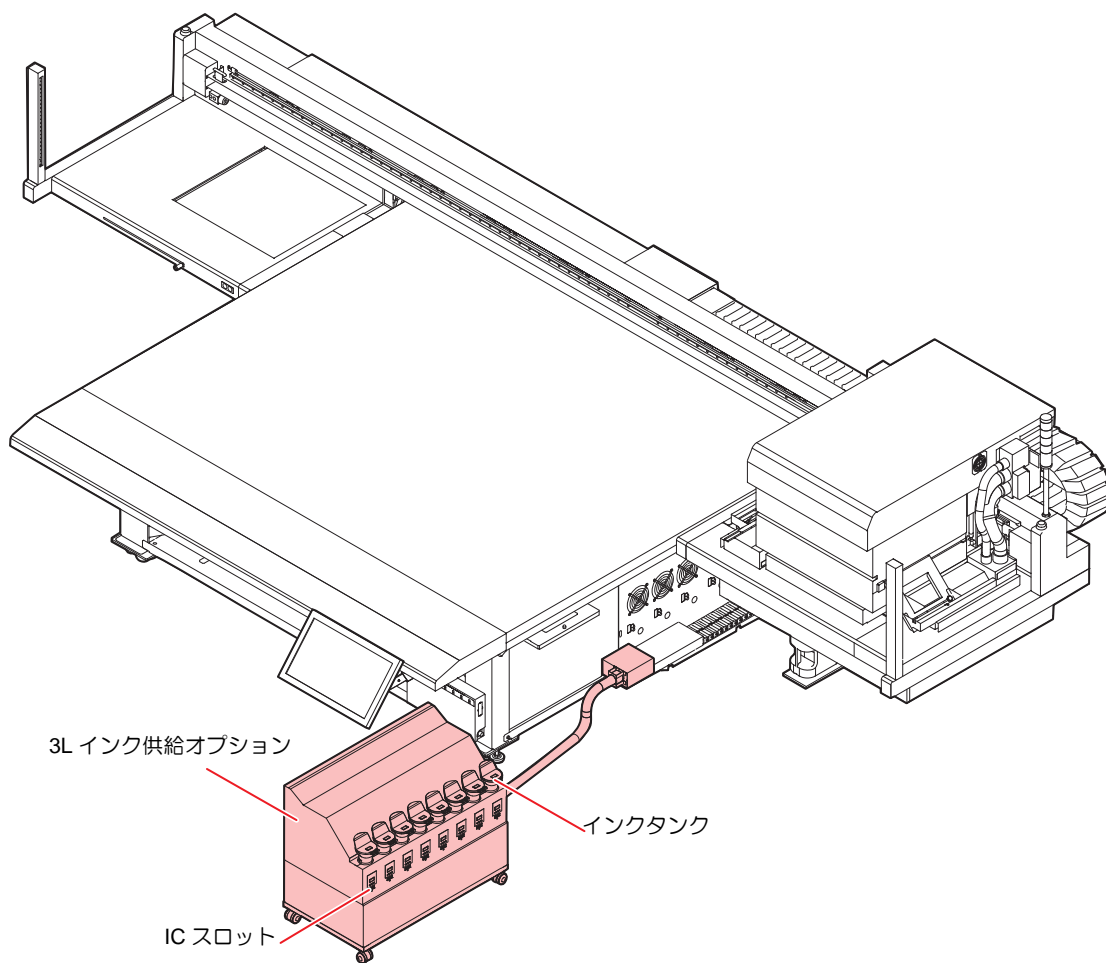

MPC 画面について

3L インク供給オプションを使用する時の、MPC 画面の表示について説明します。

INK STATUS（詳細部）について

MPC 画面の上部に表示されている INK STATUS 内の [詳細] から、各インクの状態を確認できます。

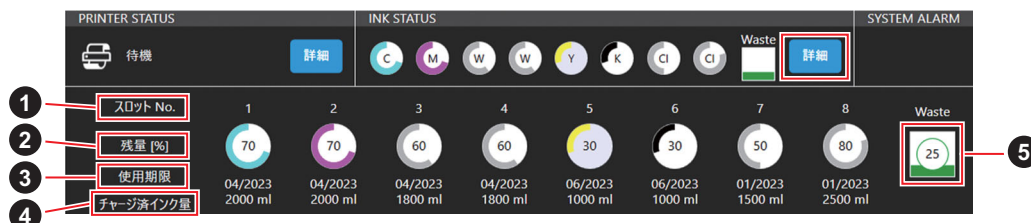

No.	項目	内容
1	スロット No.	•各インクタンクがセットされているスロットの No. を表示します。
2	残量	•各インクタンク内のインク残量が表示されます。
3	使用期限	•3L インク供給使用時は、各スロットに登録されている有効期限内、最初に期限となる月 / 年を表示します。 (例) 04/2023, 02/2023, 09/2023 の3つが登録されている場合、画面には "02/2023" と表示されます。
4	チャージ済みインク量	•各インクのチャージ済みインク量が表示されます。
5	廃インクタンク状況	•廃インクタンクの廃液量（タンク使用率）が表示されます。 •3L インク供給未使用時も同様に表示します。

インク期限（Ink Expired）について

MPC の [システム] > [システム情報] > [インク期限] から、各インクスロットに登録されているインク IC の有効期限を表示し、確認できます。



- 各スロットにおいて、インク IC の有効期限を登録した順に、左から右へ有効期限が表示されます。
(例) インク IC 有効期限が 04/2023, 02/2023, 09/2023 の順に登録された場合、UI 上には "Slot** color : 04/2023, 02/2023, 09/2023" と表示します。

インクの補充とチャージ



- インクやメンテナンス液、廃インク、そのほか本機で使用されている液体を取り扱うときは、換気に十分注意して、必ず保護メガネ、手袋、マスクなどを着用してください。インクなどの液体が跳ねて、皮膚に付着したり、目や口の中に入ったりするおそれがあります。



インク継ぎ足しの目安

現在、本機のインクタンクに入っているインク量（目安）をインクタンクの下にあるインク残量表示で確認できます。インク残量表示の見方とインク残量については次のようになります。また、本機が[インクニアエンド]や[インクエンド]の状態になると、お知らせします。



インク継ぎ足し前の注意事項

インクを継ぎ足す前に次の事項を確認してください。誤ってインクを継ぎ足してしまうと、インクタンク内のインクを全て廃棄することになります。

- インクの種類
- インクの色
- インクの有効期限

継ぎ足しをするインクボトルと本機のインクタンクに入っているインクの両方の有効期限を確認してください。継ぎ足しをするインクボトルの有効期限は、ラベルを確認してください。

インクの残量や有効期限を確認したいときはタッチパネルのINK STATUS>[詳細]から確認できます。

インクを継ぎ足す際の注意事項

ICチップ及びスロット部にインクを垂らさないように注意してください。

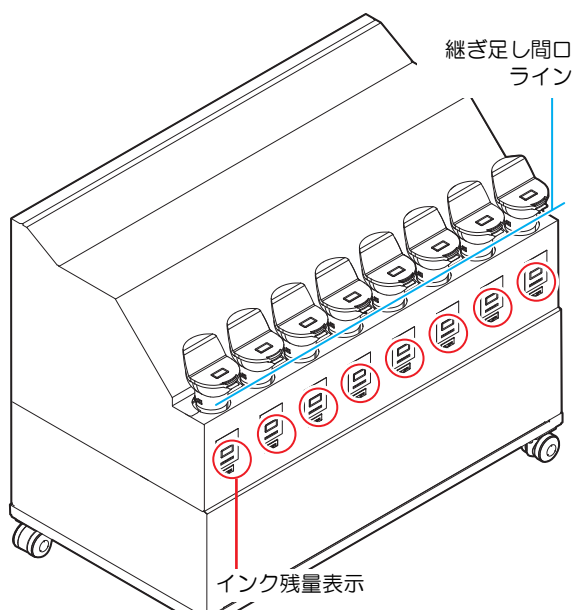

インク残量表示の状態	インク量の状態とインク残量 ¹
	インクエンド / タンクナシ インク残量：300cc 未満
	インクニアエンド / インク残量：500cc 未満 ²
	インク残量：400~1L 未満
	インク残量：1L~2L 未満
	インク残量：2L~2.5L 未満
	インクフル / インク残量：2.5L~3.2L 未満
	インクオーバー / インク残量：3.2L 以上 ³

1. インク残量表示はあくまでも目安です。インクの充填は、つき足し口から液面を確認することをお勧めします。

2. 500ccで「インクニアエンド」、300ccで「インクエンド」

3. 本機にセットされているインクタンクには、最大で3.6Lまでインクを継ぎ足すことができますが、インク継ぎ足し間口からインクがこぼれてしまう可能性があります。オレンジのランプが点灯したら、インクの継ぎ足しは行わないでください。

1 インクボトルに付属している、IC チップを差し込む

- IC チップを差し込むと、インク残量ランプがオレンジ色に点灯し、ブザーが鳴ります。
- IC チップは金属が付いている方を奥側に向け、金属を下向きにして差し込んでください。間違えて差し込むと、故障や IC チップ 破損の原因となります。
- IC チップ の金属部分には触れないでください。静電気による IC チップ 破損や、汚れ・傷による IC 読み取り不良の原因となります。

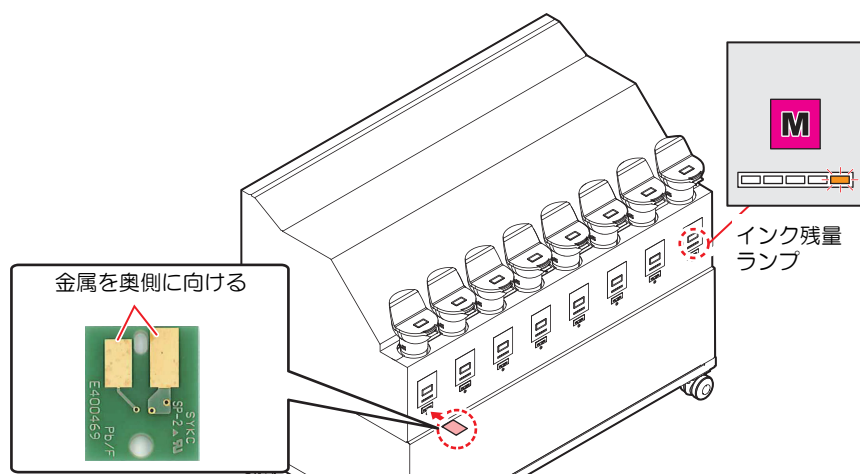

2 自動的に IC チップの充電が始まる

- IC チップ内に記録されているインク量や有効期限などの情報を本機に取り込み、管理します。
- インク残量ランプがオレンジ色に点滅します。

重要!

- インクを補充したときは、必ず充電を行ってください。本機でインク情報の管理ができなくなります。
- 充電中は IC チップを抜いたり、本機の電源をオフにしないでください。IC チップ内の情報を正常に充電できなくなります。

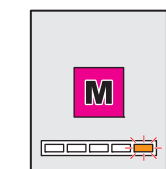

インク残量ランプ

3 充電が完了したら、IC チップを抜く

- 充電が完了すると、インク残量ランプのオレンジと緑が点滅し、ブザー音が鳴ります。

重要!

- 充電が完了したら、必ず IC チップを抜き、廃棄してください。一度充電をした IC チップは再使用できません。
エラーメッセージ「充電デキマセン」を表示したとき、以下の理由で充電を実行できませんでした。
(1) IC チップ異常
(2) 本機で管理している充電残量が3リットル以上になっているとき
(3) インクの有効期限が切れているインクを充電しようとしている
- エラーの詳細は、
- 充電し直したい場合は、メンテナンス機能の「インクチャージ」をして、再度充電を行ってください。

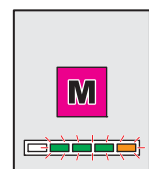

インク残量ランプ

4 インクボトルを取り出し、20回以上ゆっくりと左右に振る。

- 振ったときにインクが漏れ出すのを防ぐため、手袋を着用して紙タオルなどでインクボトルのフタをしめた状態で、ゆっくりとインクを流すように左右に20回以上振ります。



- フタがしっかりと閉まっていることを確認してから振ってください。
- 強く振りすぎるとインク漏れの原因となることがあるため、慎重に行ってください。
- インク残量が少ないと十分にかくはんできない場合があるので、インクボトルが縦になるまで傾けてください。

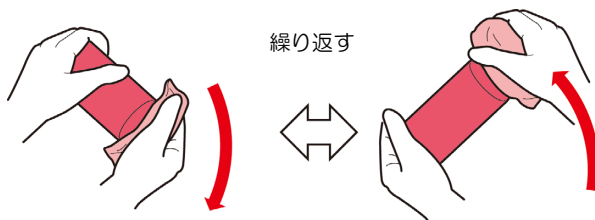

紙タオルでしっかりと押さえてゆっくり振る

5 インクタンクのキャップを外す。

- 手が汚れないようにウエスなどでキャップを包んでから取り外してください。

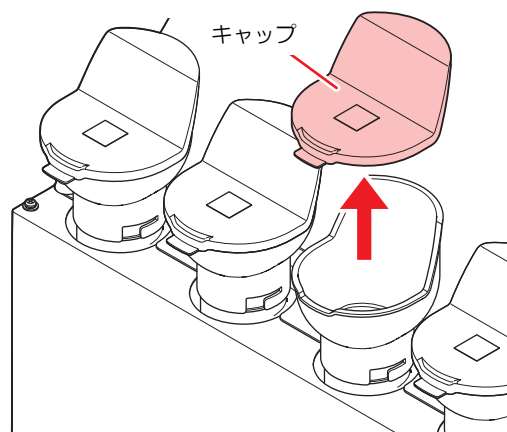

6 インク残量表示を確認しながら、インクを充填する。

- インクの種類によっては、ボトルの天面にアルミシートが貼り付いています。この場合は、カッターなどを使って取り除いてください。
- インクタンクの上にあるインク残量ランプを確認しながらインクを充填してください。詳しくは、P.35「インク継ぎ足しの目安」を参照してください。

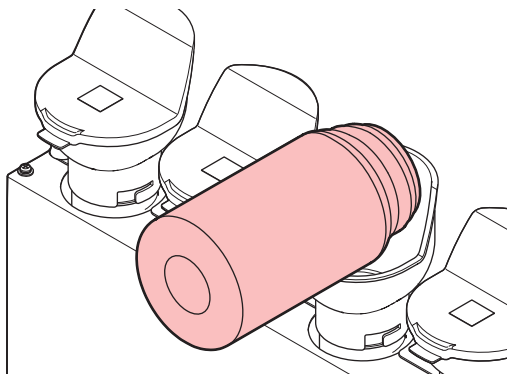

7 インクタンクのキャップを確実に取り付ける。

重要!

- キャップは確実に取り付けてください。

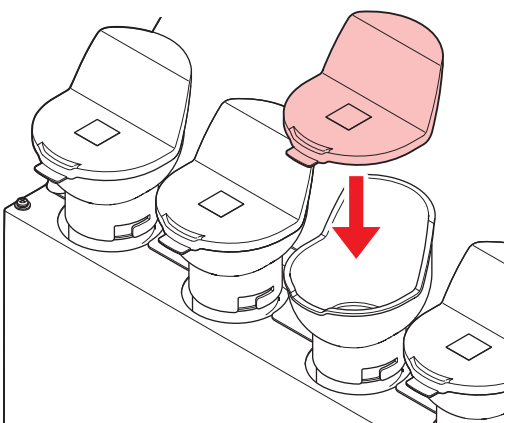

IC チップについて

- インク IC チップのマークは、色情報を示しています。

インクカラー	表示マーク
シアン	● (青丸1つ)
マゼンタ	● (赤丸1つ)
イエロー	● (黄丸1つ)
ブラック	● (黒丸1つ)
ライトシアン	●● (青丸2つ)
ライトマゼンタ	●● (赤丸2つ)
ホワイト	○ (白丸1つ)
クリア	○○ (白丸2つ)
プライマー	○○○ (白丸3つ)

インク IC チップ

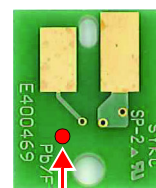

マーク表示場所



- インクと一緒に梱包されているインク IC チップを挿し込んでください。インク IC チップには、インクカラーやインク残量、消費有効期限などの情報が書き込まれています。異なる IC チップを挿し込んだ場合、プリントすることができません。



- インク IC チップを抜いたり挿したりしたときに、SYSTEM ALARM が表示されることがあります。新しいインク IC チップを挿しても、プリントできない場合は、ALARM をクリアしてください。(取扱説明書第3章「アラームのクリア方法」を参照してください。)

[インクニアエンド]が表示されたとき

インクの残量が残りわずかになっています。早めに新しいインクを補充して、インクチャージすることをお勧めします。プリントの途中でインクがなくなるおそれがありますので注意してください。

タッチパネルの INK STATUS で、交換が必要なインクボトルを確認することができます。(取扱説明書、第3章「MPC について」の「INK STATUS」を参照)

[インクエンド]が表示されたとき

インクがなくなりました。新しいインクを補充して、インクチャージしてください。



- インクやメンテナンス液、廃インク、そのほか本機で使用されている液体を取り扱うときは、換気に十分注意して、必ず保護メガネ、手袋、マスクなどを着用してください。インクなどの液体が跳ねて、皮膚に付着したり、目や口の中に入ったりますおそれがあります。



インク使用期限について

チャージしたインクボトル（最大4本まで）の中で、消費有効期限の一番短いものが、インク全体の使用期限になります。インクボトルにインクの消費有効期限が記載されています。インクの消費有効期限を超えると、インクの吐出不良や色みに変化を生じるおそれがあります。消費有効期限を超えてもプリントすることはできますが、新しいインクに交換する、もしくは早めに使い切ることをお勧めします。

例) 消費有効期限の記載が、2022年4月の場合

- 5月：新しいインクに交換する、もしくは早めに使い切ってください。プリントすることは可能です。
- 6月：新しいインクに交換する、もしくは早めに使い切ってください。プリントすることは可能です。
- 7月：プリントすることができません。

オートチャージができなかった場合

エラー “INK EXPIRATION” “INK EXPIRATION 1MONTH” が表示されている場合、以下の手順に従ってインクをチャージしてください。

- 重要!** • “INK EXPIRATION 2MONTH” が表示されるとインクタンク内のインクすべてを廃棄して、新しいインクに交換が必要になります。有効期限の短いインクをチャージする際はご注意ください。

1 タッチパネルの **MENU** から、**[メンテナンス]** をタップする。

- メンテナンスメニューが表示されます。

2 **[インク供給オプション]** > **[インクチャージ]** をタップする。

- ダイアログが表示されます。

3 **[OK]** をタップする。

- インクチャージが実行されます。



- チャージ中は IC チップを抜いたり、本機の電源をオフにしないでください。IC チップ内の情報を正常にチャージできなくなります。

4 以下のダイアログが表示されたら、チャージしたタンクのインク IC チップを抜き、再度挿入する。

- IC チップは金属が付いている方を奥側に向け、金属を下向きにして差し込んでください。間違えて差し込むと、故障や IC チップ 破損の原因となります。
- IC チップの金属部分には触れないでください。静電気による IC チップ 破損や、汚れ・傷による IC 読み取り不良の原因となります。

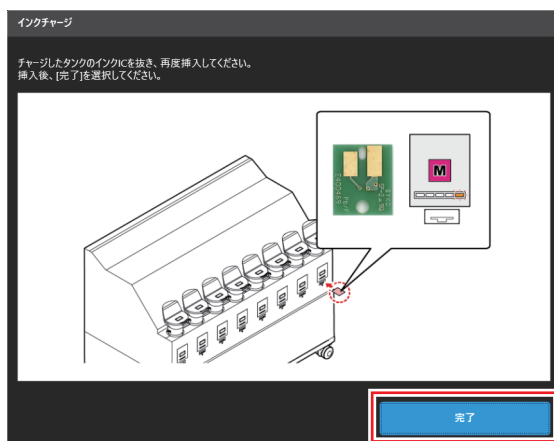

金属を奥側に向ける

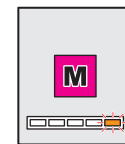

ICチップ挿入口

5 IC チップを挿入後、**[完了]** をタップする。

6 **[アラームクリアを実行します。]** のダイアログが表示されたら、**[OK]** をタップする。

- アラームクリアを実行します。

7 **[終了]** をタップする。



- チャージしたインクの残量や有効期限を確認したいときはタッチパネルの INK STATUS > [詳細] から確認できます。

廃インクタンクの交換

ヘッドクリーニングなどで使用したインクは、本機右下にある廃インクタンクにたまります。本機はインクの排出量をカウントしています。規定値になるとタッチパネルの SYSTEM ALARM に "0604CHECK WASTE BOTTLE" が表示されます。廃インクタンクを交換する目安としてお使いください。



- 2.6L タンクの容量が 80% (2.1L) が規定値です。
- 廃インクを廃棄せずに使い続けると、廃インクタンクから廃インクがあふれ出るおそれがあります。1 週間に 1 回を目安に、廃インクタンクの液量を目視でご確認頂くことをお勧めいたします。



- インクやメンテナンス液、廃インク、そのほか本機で使用されている液体を取り扱うときは、換気に十分注意して、必ず保護メガネ、手袋、マスクなどを着用してください。インクなどの液体が跳ねて、皮膚に付着したり、目や口の中に入ったりするおそれがあります。



廃インクタンクを交換する

1 タッチパネルの MENU から、[メンテナンス]をタップする。

- メンテナンスメニューが表示されます。

2 [その他メンテナンス]>[廃インクタンク交換]をタップする。

3 [OK] をタップする。

- 交換が可能な状態になります。

4 廃インクタンクガードを開く。

- ネジを外して、廃インクタンクガードを開きます。

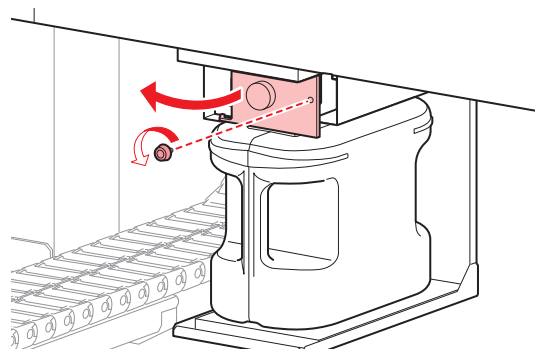

5 廃インクタンクの取っ手を持って、スライドさせて外す。

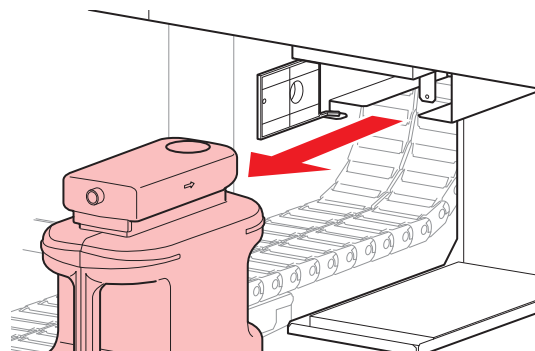

6 取り外した廃インクタンクにキャップをはめて、テープなどを使用して廃インクが漏れないように処理する。



• 廃棄するときは、産業廃棄物処理業者、または関連法規、および地方自治体の条例にしたがって処理してください。

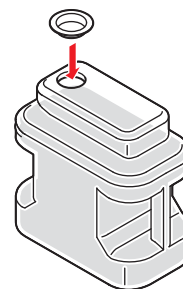

7 新しい廃インクタンクをセットする。

8 廃インクタンクガード閉める。

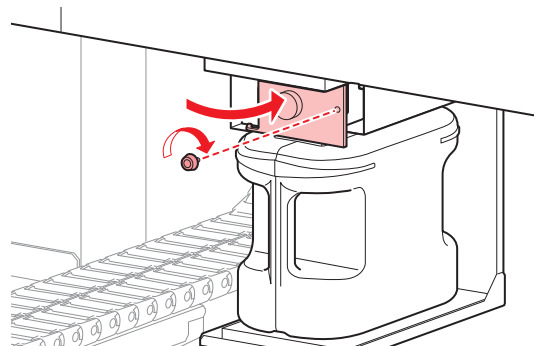

9 交換が終わったら、[完了]をタップする。

• 廃インク排出量が初期化されます。

10 [アラームクリアを実行します。]のダイアログが表示されたら、[OK]をタップする。

• アラームクリアを実行します。

11 [終了]をタップする。

消耗品の交換

インクタンクを交換する

インクタンク内のインクの品質を良好に保つため、1年ごとにインクタンク（品名：3L インクタンク_ サプライ Assy、品番：SPA-0285）を交換する必要があります。ワーニングメッセージが表示されたら、必ず次の手順で交換してください。



- インクやメンテナンス液、廃インク、そのほか本機で使用されている液体を取り扱うときは、換気に十分注意して、必ず保護メガネ、手袋、マスクなどを着用してください。インクなどの液体が跳ねて、皮膚に付着したり、目や口の中に入ったりするおそれがあります。



1 タッチパネルの **MENU** から、**[メンテナンス]** をタップする。

- メンテナンスメニューが表示されます。

2 **[インク供給オプション]** > **[インクタンク交換]** をタップする。

- ダイアログが表示されます。

3 準備が出来たら **[OK]** をタップする。



4 交換するインクタンクを選び、**[OK]** をタップする。

5 以下のダイアログが表示されたら、インクタンクカバーを外す。

- インクタンクカバーについているネジ (7箇所) を取り除き、カバーを外します。

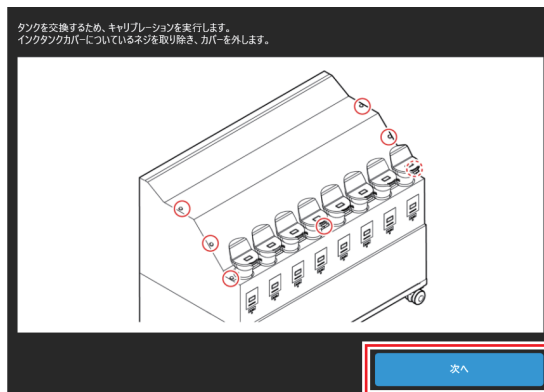

6 カバーを外し、[次へ]をタップする。

7 選択したスロットのインクタンクを取り外す。

- (1) インクタンクの蓋にある突起部を押し、蓋を外す。

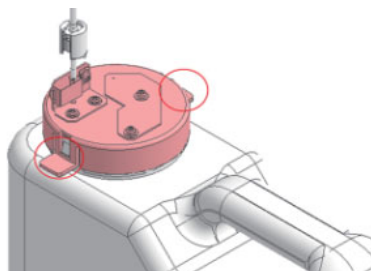

- (2) インクタンクを手前に傾け、取り外す。

- タンクを傾けすぎてチューブを折らないように注意してください。

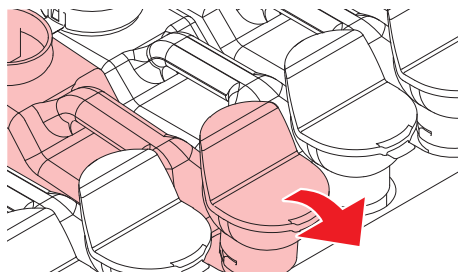

- (3) 蓋に付いているチューブをウエス等で拭き取り、天秤の外側にチューブを置く。

8 [次へ]をタップする。

- 自動でキャリブレーションが開始します。

9 取り外したインクタンク内のインクを廃棄する。



- 廃棄するときは、産業廃棄物処理業者、または関連法規、および地方自治体の条例にしたがって処理してください。

10以下のダイアログが表示されたら、選択した天秤のロットのお皿に1kgの重り(200gの重り5枚)を乗せる。

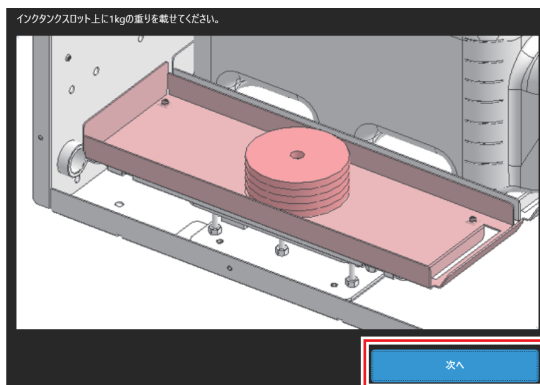

重要! • 重りは天秤のお皿の中央に乗せてください。お皿の端に重りを乗せた場合、残量検出の誤差が大きくなる原因となります。

11 [次へ] をタップする。

- 補正処理を行います。

重要! • 補正処理中は、インク供給オプションに振動を与えないでください。補正処理が失敗する恐れがあります。
• 補正処理が失敗すると、ウィザードが中断されます。最初からやり直してください。

12 補正処理が正常に終わったら、天秤のお皿に載っているものを全て取り除く。

13 新しいインクタンクをセットし、[完了] をタップする。

- インクタンクを交換する前に、周囲がインクで汚れないようにウエス等で養生してから行ってください。

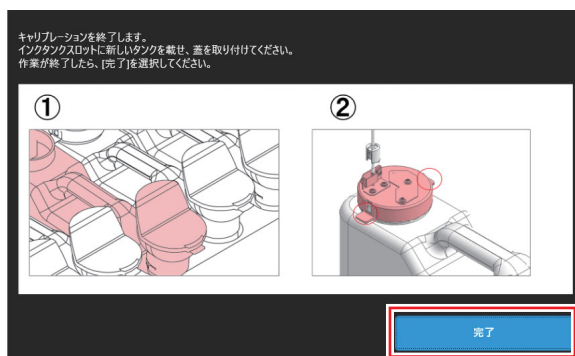

14 [選択したタンクの交換処理を終了します。] のダイアログが表示されたら、[OK] をタップする。

15 [アラームクリアを実行します。] のダイアログが表示されたら、[OK] をタップする。

- アラームクリアを実行します。

16以下のダイアログが表示されたら、[終了]をタップする。

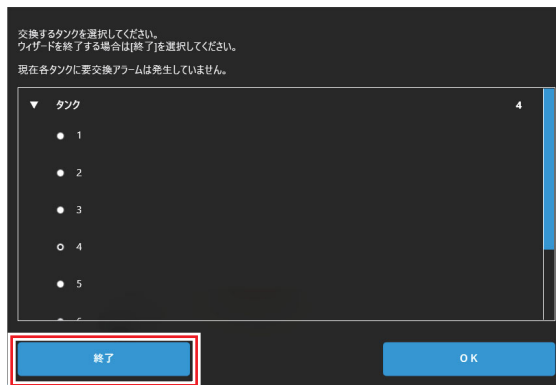

17以下のダイアログが表示されたら、カバーを取り付け、[次へ]をタップする。

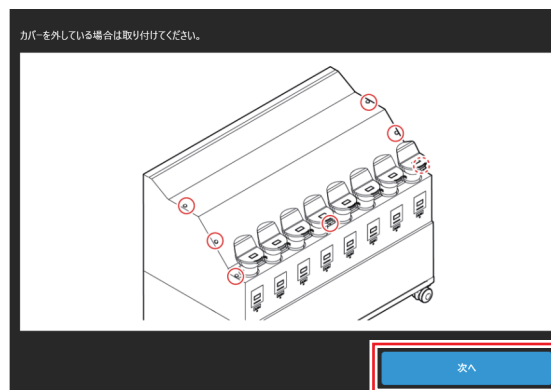

18[終了]をタップする。

19P.35「インクの補充とチャージ」を参照して新しいインクを補充する。

期限切れのインクを廃棄する

有効期限が過ぎたインクをそのままお使いになると、プリント品質の低下や本機の故障の原因になります。インクの有効期限が切れたら、必ず次の手順で速やかに交換してください。

1 タッチパネルの **MENU** から、[メンテナンス]をタップする。

- メンテナンスメニューが表示されます。

2 [インク供給オプション]>[期限切れインク廃棄]をタップする。

- ダイアログが表示されます。

3 準備が出来たら [OK] をタップする。



4 交換するインクタンクを選び、[OK] をタップする。

5 以下のダイアログが表示されたら、インクタンクカバーを外す。

- インクタンクカバーについているネジ (7箇所) を取り除き、カバーを外します。

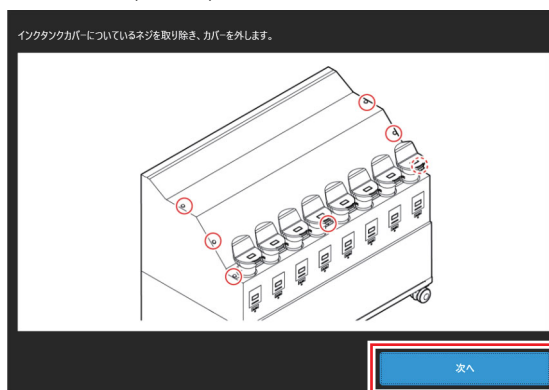

6 カバーを外し、[次へ] をタップする。

7 対象のインクタンクを取り外す。

- (1) インクタンクの蓋にある突起部を押し、蓋を外す。

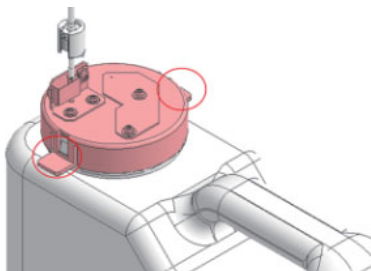

- (2) インクタンクを手前に傾け、取り外す。
・タンクを傾けすぎてチューブを折らないように注意してください。

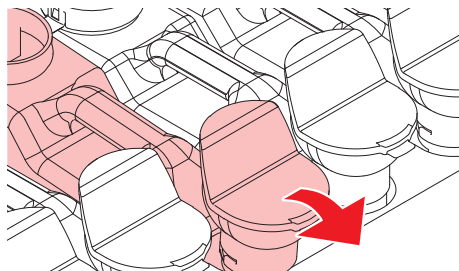

- (3) 蓋に付いているチューブをウエス等で拭き取り、天秤の外側にチューブを置く。

8 [次へ]をタップする。

9 期限切れになったインクタンク内のインクを廃棄する。



- ・廃棄するときは、産業廃棄物処理業者、または関連法規、および地方自治体の条例にしたがって処理してください。

10 手順7で外したインクタンクをセットし、[完了]をタップする。



11 [アラームクリアを実行します。]のダイアログが表示されたら、[OK]をタップする。

- ・アラームクリアを実行します。

12以下のダイアログが表示されたら、[終了]をタップする。

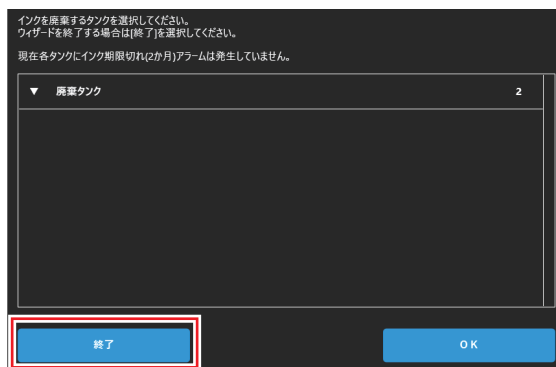

13以下のダイアログが表示されたら、カバーを取り付け、[次へ]をタップする。

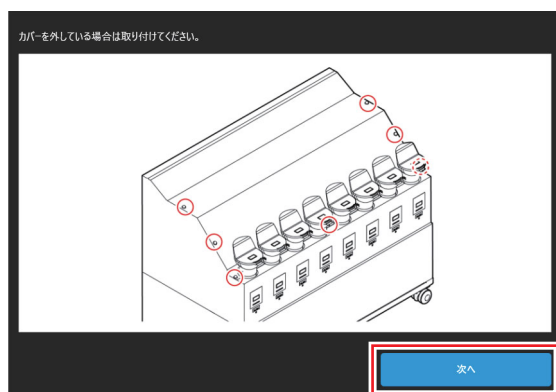

14 [終了]をタップする。

タンクキャリブレーション

本機はインクの残量をインク供給オプションに内蔵されている重量天秤で管理しています。インク供給オプション上部のインク残量表示と、実際のインク残量に差がある場合や、ワーニングメッセージ“タンクセンサー”が発生したときは、次の作業をしてください。

重量天秤の補正方法について

1kg のおもりを使用して、高精度な補正ができます。

補正方法

- 1 タッチパネルの **MENU** から、[メンテナンス]をタップする。
 - メンテナンスメニューが表示されます。
- 2 [インク供給オプション]>[タンクキャリブレーション]をタップする。
- 3 補正するインクタンク (スロット1～8) を選ぶ。
- 4 [開始]をタップする。
 - タンクキャリブレーションが開始されます。
- 5 以下のダイアログが表示されたら、インクタンクカバーを外す。
 - インクタンクカバーについているネジ (7箇所) を取り除き、カバーを外します。

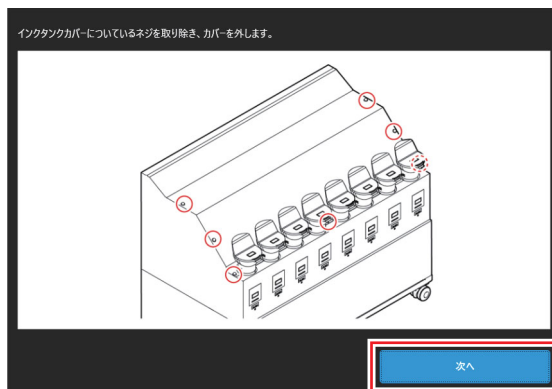

- 6 カバーを外し、[次へ]をタップする。

7 選択したスロットのインクタンクを取り外す。

- (1) インクタンクの蓋にある突起部を押し、蓋を外す。

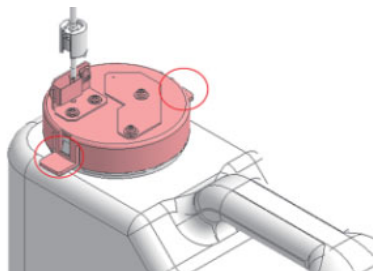

- (2) インクタンクを手前に傾け、取り外す。
・タンクを傾けすぎてチューブを折らないように注意してください。

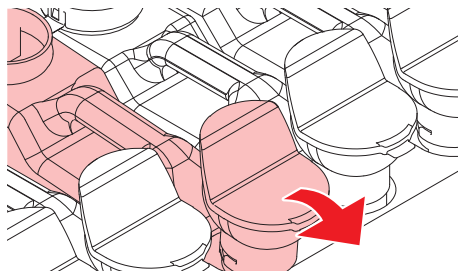

- (3) 蓋に付いているチューブをウエス等で拭き取り、天秤の外側にチューブを置く。

8 [次へ]をタップする。

9 以下のダイアログが表示されたら、選択した天秤のスロットのお皿に 1kg の重り (200g の重り 5 枚) を乗せる。

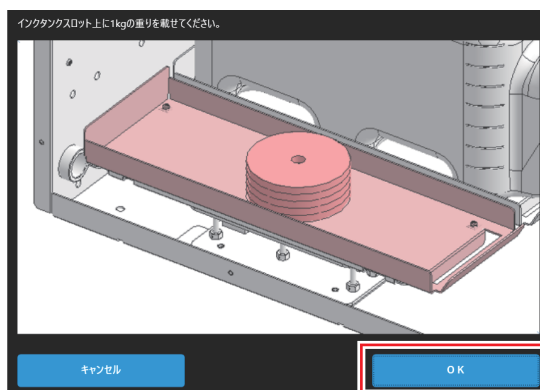

- 重要!** ・重りは天秤のお皿の中央に乗せてください。お皿の端に重りを乗せた場合、残量検出の誤差が大きくなる原因となります。

10 [OK] をタップする。

- ・補正処理を行います。

- 重要!** ・補正処理中は、インク供給オプションに振動を与えないでください。補正処理が失敗する恐れがあります。
・補正処理が失敗すると、ウィザードが中断されます。最初からやり直してください。

11 補正処理が正常に終わったら、天秤のお皿に載っているものを全て取り除く。

12 手順7で外したインクタンクをセットし、[完了]をタップする。

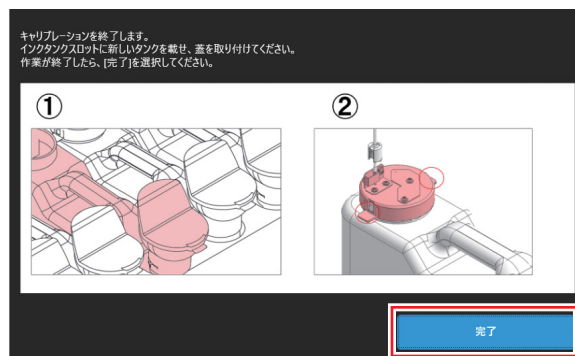

13 以下のダイアログが表示されたら、カバーを取り付け、[次へ]をタップする。

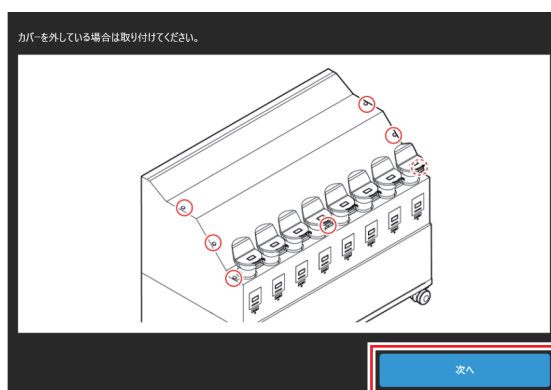

14 [終了]をタップする。

インクタンクに異常が発生したら

インクタンクに異常が発生したら、ワーニングメッセージを表示します。プリント、クリーニング等、インク吐出に関する動作は全てできなくなります。異常が発生したときは、次のようにしてください

- インクタンク内のインク量を確認し、インク量が少なかったら補充してください。

- 重要!**
- インクタンク異常を表示したまま長時間放置しないでください。ノズル詰まりの防止機能が動作しなくなります。
 - ノズルが詰まった場合、サービスマンによる修理が必要になります。

エラー番号	表示	原因	対処方法
0601	INK NEAR END	インク残量が残りわずかになっている。	• 間もなくインクがなくなります。新しいインクを用意してください。38 ページの「[インクニアエンド]が表示されたとき」
0602	INK END	インクがなくなった。	• 新しいインクを補充して、インクチャージしてください。38 ページの「[インクエンド]が表示されたとき」
0604	WASTE INK TANK NEAR FULL	廃インクタンクが FULL に近づいている。	• 間もなく廃インクタンクがいっぱいになります。注意してください。
0606	WRONG INK IC	インク IC チップが正常に読み込めない。	• インク IC チップを押し直してください。 • タッチパネルのアラームをクリアしてください。取扱説明書、第3章の「アラームのクリア方法」を参照 • 再起動後もエラーが表示される場合は、新しいインクボトルに付属のインク IC を挿入してください。
060C	INK TYPE ERROR	充填されているインクタイプとインク IC チップに登録されているタイプが異なる。	• 正しいインクタイプのインク IC チップを挿入してください。 • タッチパネルのアラームをクリアしてください。取扱説明書、第3章の「アラームのクリア方法」を参照
060F	INK EXPIRATION	インクが期限切れになった。	• 新しいインクに交換する、もしくは早めに使い切ってください。プリントすることは可能です。 • 消費期限を迎えていないインクボトルのインク IC チップを挿入しているときに表示された場合は、販売店、お近くの弊社営業所、またはコールセンターにお問い合わせください。
0610	NOT FILLUP	インクが充填されていません	• 販売店、お近くの弊社営業所、またはコールセンターにお問い合わせください。
0617	WRONG SUBTANK SENSOR	サブタンクの液面センサーに異常を検出した。	• 制御 PC の電源、本機の主電源の順に電源を切って、しばらくしてから電源を入れてください。
061A	INK OVERFLOW	サブタンクセンサー Limit を検出した。	• [メンテナンス]>[その他メンテナンス]>[サブタンクメンテナンス]を実施する。 • タッチパネルのアラームをクリアしてください。取扱説明書、第3章の「アラームのクリア方法」を参照
061B	INK SUPPLY	サブタンクヘインクが供給できない。	• [メンテナンス]>[その他メンテナンス]>[サブタンクメンテナンス]を実施する。 • タッチパネルのアラームをクリアしてください。「アラームのクリア方法」取扱説明書、第3章の「アラームのクリア方法」を参照 • クリアしてもエラーが表示される場合は、制御 PC の電源、本機の主電源の順に電源を切って、しばらくしてから電源を入れてください。
0629	INK EXPIRATION 1MONTH	インクが期限切れから、1 か月経過した。	• 新しいインクに交換する、もしくは早めに使い切ってください。 • インク IC チップを交換したあとに、タッチパネルのアラームをクリアしてください。取扱説明書、第3章の「アラームのクリア方法」を参照
062A	INK EXPIRATION 2MONTH	インクが期限切れから、2 か月経過した。	• 新しいインクに交換してください。 • インク IC チップを交換したあとに、タッチパネルのアラームをクリアしてください。取扱説明書、第3章の「アラームのクリア方法」を参照
0631	INK COLOR	充填されているインクカラーとインク IC チップに登録されているカラーが異なる。	• 正しい色のインクボトルに添付されている、インク IC チップを挿入してください。 • タッチパネルのアラームをクリアしてください。取扱説明書、第3章の「アラームのクリア方法」を参照
0637	INK LEAK	インク供給ユニットでインク漏れが発生した。	• 販売店、お近くの弊社営業所、またはコールセンターにお問い合わせください。

063D	SUPPLY INK NEAR END	インク供給ユニット、もしくはインク IC チップの異常によって、インクが供給できない。	<ul style="list-style-type: none"> • インクボトルの中にインクが残っているかどうかを確認する。 • インク IC チップエラーが発生しているかどうかを確認する。 • タッチパネルのアラームをクリアしてください。取扱説明書、第 3 章の「アラームのクリア方法」を参照
063E	SUPPLY INK END	インク供給ユニット、もしくはインク IC チップの異常によって、インクが供給できず、サブタンク内のインクもなくなった。	
0666	WASTE INK TANK FULL	廃インクタンクが FULL になった。	<ul style="list-style-type: none"> • [メンテナンス]>[その他メンテナンス]>[廃インクタンク交換]を実施する。 • タッチパネルのアラームをクリアしてください。取扱説明書、第 3 章の「アラームのクリア方法」を参照

