

OPT-J0529
10kg Ink unit
10kg インク供給ユニット

OPERATION MANUAL
取扱説明書

English

Foreword	2
Safety Precautions	3
Warning labels	5
Name of Each Part	6
Replace 10kg ink tank (when the supply pipe is attached)	7
About ink level correction	11
Maintenance	12
If abnormality occurs	14

Japanese

はじめに	16
安全にお使いいただくために	17
警告ラベルについて	19
各部の名称	20
10kg インクタンクを交換する(供給パイプ装着時)	21
インク残量補正について	25
メンテナンス	26
異常が発生したら	28

MIMAKI ENGINEERING CO., LTD.

<https://mimaki.com/>
<https://japan.mimaki.com/>

Foreword

Congratulations on your purchase of the 10kg ink unit.

This operation manual

- This manual explains the operation of the 10kg ink unit.
- Read and fully understand this operation manual before using this machine. It is also necessary to keep this operation manual on hand.
- Make arrangements to deliver this operation manual to the person in charge of the operation of the 10kg ink unit.
- Although this operation manual has been carefully prepared for your easy understanding, please do not hesitate to contact your local distributor if you have any inquiry.
- The contents of this operation manual are subject to change for improvement without notice. Please note.
- If this manual should become illegible due to damage, or is destroyed due to fire or similar reason, purchase another copy of the operation manual at our sales office.

CAUTION

THIS LIMITED WARRANTY OF MIMAKI SHALL BE THE SOLE AND EXCLUSIVE WARRANTY AND IS IN LIEU OF ALL OTHER WARRANTIES, EXPRESS OR IMPLIED, INCLUDING, BUT NOT LIMITED TO, ANY IMPLIED WARRANTY OF MERCHANTABILITY OR FITNESS, AND MIMAKI NEITHER ASSUMES NOR AUTHORIZES DEALERS TO ASSUME FOR IT ANY OTHER OBLIGATION OR LIABILITY, OR MAKE ANY OTHER WARRANTY, OR MAKE ANY OTHER WARRANTY IN CONNECTION WITH ANY PRODUCT WITHOUT MIMAKI'S PRIOR WRITTEN CONSENT.

IN NO EVENT SHALL MIMAKI BE LIABLE FOR SPECIAL, INCIDENTAL OR CONSEQUENTIAL DAMAGES, OR FOR LOSS OF PROFITS OF DEALER OR CUSTOMERS OF ANY PRODUCT.









Reproduction of this manual is strictly prohibited.
© Mimaki Engineering Co., Ltd.
All Rights Reserved. Copyright

Safety Precautions



Symbols

In this document, symbols are used for explaining the contents of cautions on operation. The symbol to be displayed differs depending on the caution content. Understand the meaning of each symbol and use this machine safely and correctly.







Examples of Symbols

Meaning		
	WARNING	Failure to observe the instructions given with this symbol can result in death or serious injuries to personnel. Be sure to read it carefully and use the printer properly.
	CAUTION	Failure to observe the instructions given with this symbol can result in minor or medium injuries to personnel.
	GENERAL WARNING	This symbol indicates that the items shown need to be noted. Specific notes are drawn in the figure.
	GENERAL MANDATORY ACTION	This symbol indicates that the action shown must be executed. Specific instruction is shown in the illustration.
	GENERAL PROHIBITION	This symbol indicates that the action shown is prohibited. Specific action that is prohibited is shown in the illustration.
	IMPORTANT	Important notes for the use of this unit are given with this symbol. Refer to the operation.
	HINT	Useful information is given with this symbol. Refer to the operation.
	REFERENCE	This symbol indicates the reference page for related contents. Click the text to display the corresponding page.





Cautions on Installation

 Caution	
Do not install in the following locations	
 <ul style="list-style-type: none"> A location exposed to direct sunlight. On an inclined surface. A location that vibrates. A location exposed to a direct air flow from an air conditioner, etc. Around a location where fire is used. 	 <ul style="list-style-type: none"> A location where the temperature or humidity changes significantly. (The recommended usage environment differs depending on the connected printer. Confirm by referring to the operation manual of the printer)

Warning for Use

 Warning	
How to handle ink	
 <ul style="list-style-type: none"> • When operating it in poorly ventilated area or closed room, make sure to install ventilation system. • If you swallow ink or maintenance cleaning solution mistakenly, rest and see a doctor to consult immediately. Never swallow the vomit. • If you feel bad by inhaling a large amount of the steam, immediately move to the place with fresh air and rest with keeping warm. In addition, consult a doctor immediately. • If ink adheres to your skin and clothing, rinse immediately with soap water. • If ink enters your eyes, immediately rinse with plenty of clean running water for more than 15 minutes, rinse thoroughly even the back of the eyelids. Consult a doctor immediately as soon as possible. • Keep ink tanks and waste ink tanks away from children. • Prevent ink from leaking and flowing to the natural water system and domestic wastewater. • Dispose the waste ink according to the local regulations. • Ask the industrial waste disposal company to dispose the emptied ink tanks and waste inks. • Be sure to read the Safety Data Sheet (SDS) before handling ink. 	
 <ul style="list-style-type: none"> • When handling the ink, pay close attention to ventilation and be sure to wear the included safety glasses and gloves. Ink may enter the eyes. 	 <ul style="list-style-type: none"> • Keep children away from this machine.
Prohibition of disassembly or modification	
 <ul style="list-style-type: none"> • Never disassemble or modify this machine and ink tank. Doing so may result in electric shocks or product breakdown. 	 <ul style="list-style-type: none"> • Avoid placing the product in a damp environment. Do not splash water onto the product. Otherwise, fire, electric shocks, or product breakdown may result.

Precautions

 Caution	
Use dedicated ink	
 <ul style="list-style-type: none"> • Use dedicated ink. Understand that if it is damaged due to use of non-dedicated ink, the repair is a burden to the customer. • When the ink other than dedicated ink is used, the protective device does not work. • The dedicated ink must not be used for other printers. The printer will be broken. • Do not refill the tank with the ink except the ink specified by us. Please understand we cannot take responsibility to all about the trouble caused by using refilled ink. 	
Ink tank	
 <ul style="list-style-type: none"> • Store the ink tank at 1 m and lower place. If you store it at 1 m and higher place, in case of ink tank falls, the cap may come off and the ink may scatter. • After moving the ink tank from a cold place to a warm place, leave it for 3 hours and more under the room temperature. • Open the ink tank just before installation. If the ink tank is left for a long time after opening it, it may not print normally. • Use up the ink tank within 3 months after opening it. After an extended period with opening it, the ink quality deteriorates. • Store the ink tank in a cool dark place. • Please use the dedicated ink tank for this machine. This machine recognizes the dedicated ink tank and operates. In case of the failure by remodeling ink tank etc., even within the warranty period, it will not be covered by the warranty. 	
 <ul style="list-style-type: none"> • Do not touch the PCB contact portion of the ink IC chip with hands or contaminate it. It may cause damage to the PCBs. • Do not tap the ink tank strongly or shake violently. The Ink may leak from the tank. 	
Bending tube	
 <ul style="list-style-type: none"> • For the protruding tube, be careful not to bend it in the following situation. When the tube bends, the replacement is required, Call dealer or our service office. <ol style="list-style-type: none"> 1. When moving to the back of the machine to do media setting, etc. 2. Replace ink tank 	

Warning labels

Warning labels are stuck on the machine. Be sure to fully understand the warning given on the labels.
If a warning label is illegible due to stains or has come off, purchase a new one from a distributor or our sales office.

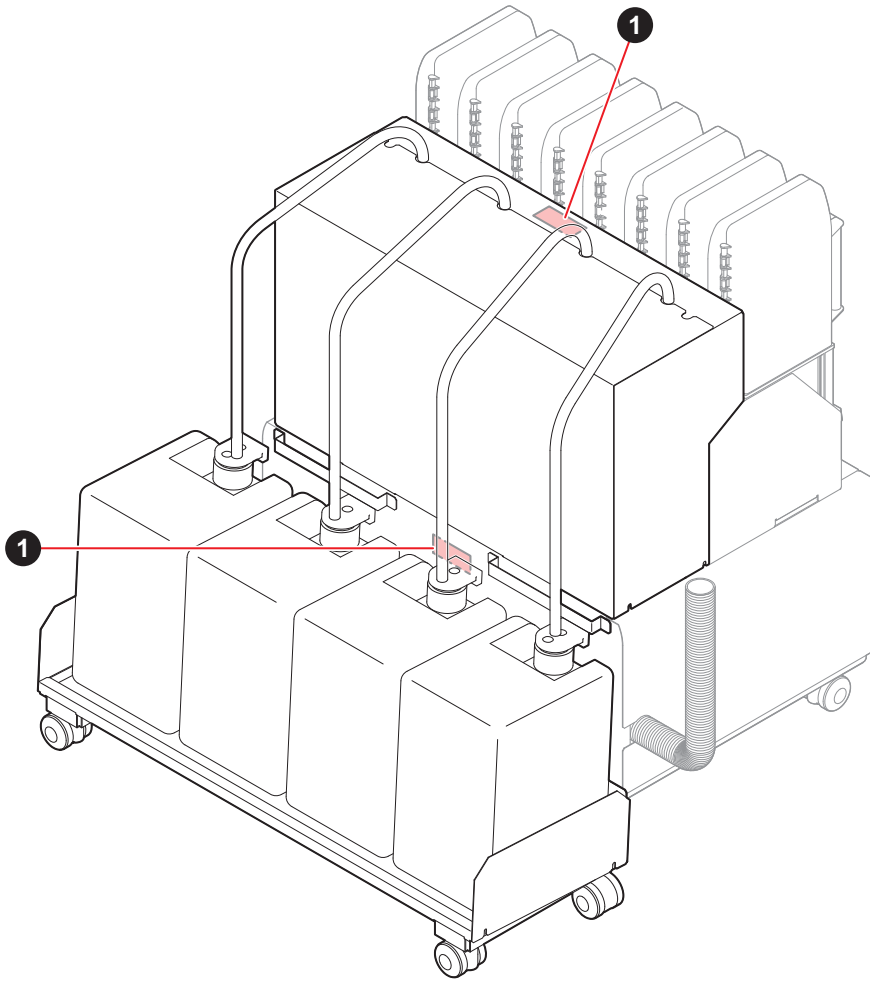

No.	Order No.	Label	Description
1	M903330		Be sure to wear the included safety glasses and gloves.

Name of Each Part



- Be sure to lock the casters of the 10kg ink unit before turning on the power.



- Your waist may get hurt by the weight of the ink tank, be careful enough when setting the tank.



- Do not move the 10kg ink unit with the ink tank on.

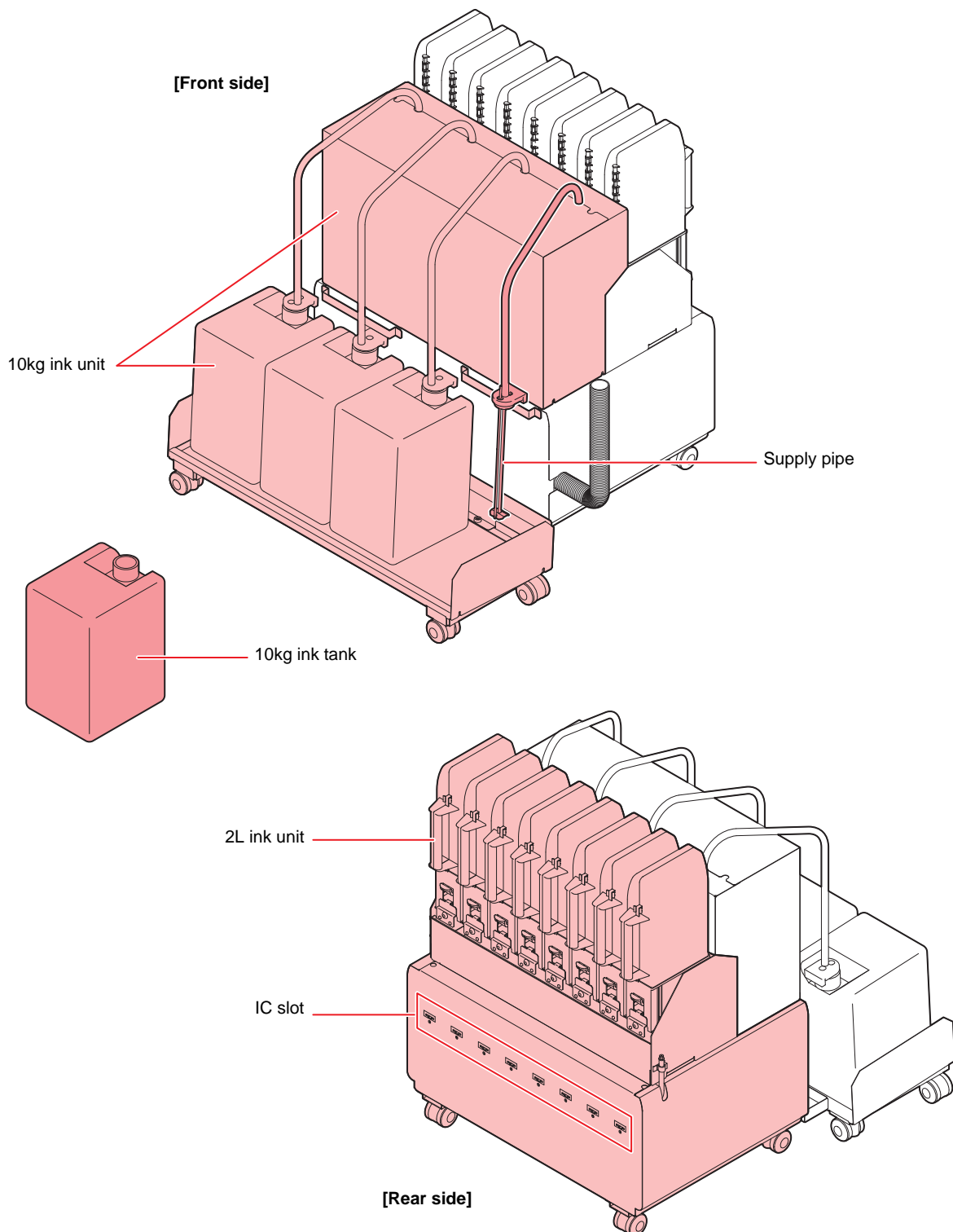

Replace 10kg ink tank (when the supply pipe is attached)

Do as follows when [INK END] or [INK NEAR END] is displayed on the sub-display.



- Be sure to wear the included safety glasses and gloves as there is a danger of ink splashing.
- When exchanging the ink tank, perform it after curing the surroundings with a waste etc. The surroundings become dirty with ink dripping from the supply pipe.



- Ink tank has an expiry date. It is usable until the second month after the expiry date stated in the ink tank, but it will be unusable after 3 months. Replace the ink tank as soon as possible.

When [INK END] is displayed

1 Press the [ENTER] key to cancel the message display.

- A message prompting ink replacement will be displayed.

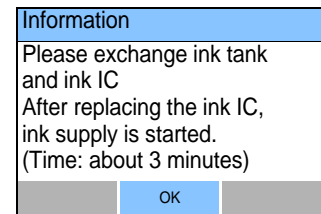

2 Remove the supply pipe from the ink tank.



- Hook the removed supply pipe on the handle of the supply unit.

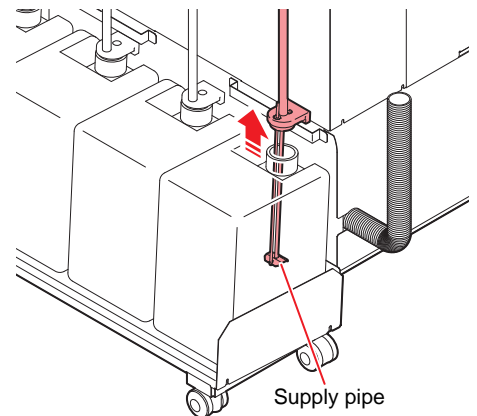
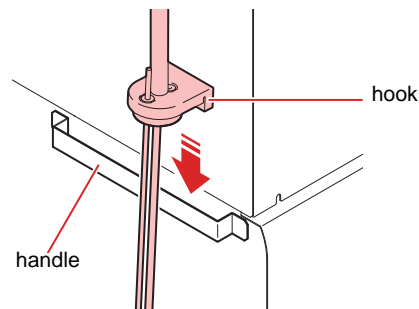

3 Remove the used ink tank.



- If you want to use up the ink remaining in the ink tank, refer to "Remaining ink replenishment" on page 10, and then proceed to the next process.

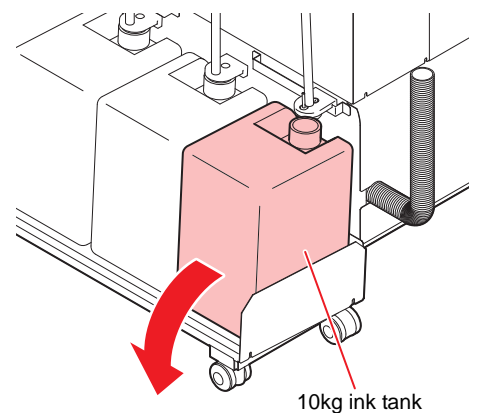

4 Set 10kg ink tank to the ink unit.



- Never move the tank after setting the ink tank. It may cause ink leakage.

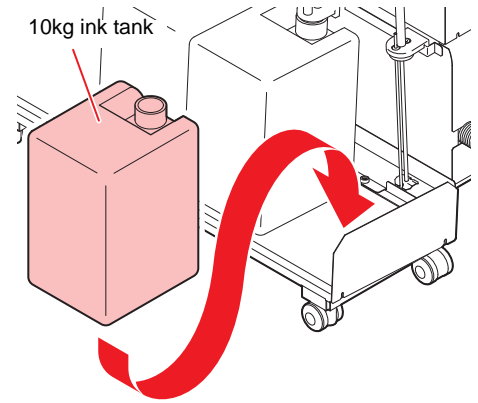

5 Remove the lid of the ink tank.

6 Remove the used Ink IC chip.



- Replace the ink IC chip after setting a new 10kg ink tank.

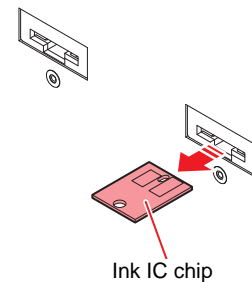

7 Attach the ink IC chip.

- After the ink IC is inserted, the ink supply unit is automatically supplied.
- Automatic supply takes about 3 minutes at maximum. Other supply operations and printing can not be performed while automatic supply is in progress.

Important!

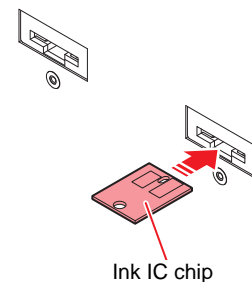

Important!

- The ink IC chip has information on the ink color, remaining amount of ink, expiration data, and similar items.
- To set the ink tank, insert the ink IC chip packed with the ink tank into the Ink IC socket.
- Be careful not to set an ink IC chip that is not the pair of the ink tank. Doing so can result in poor image quality or similar problem.
- The symbol indicating color information is affixed on the ink IC chip.

Color of ink	Indication mark
Black (K)	● (one black circle)
Blue (BL)	●● (one blue circle / red circle)
Magenta (M)	● (one red circle)
Yellow (Y)	● (one yellow circle)
Light blue (Lbl)	●●● (two blue circles / red circle)
Light magenta (Lm)	●● (two red circles)
Light black (Lk)	●● (two black circle)
Fluorescent yellow (FY)	●● (two yellow circles)
Fluorescent pink (FP)	●● (two orange circles)

Ink IC chip

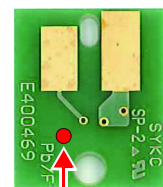

Location of the mark

Ink tank arrangement of each ink set, and ink IC chip arrangement

Important!

- Depending on the ink set, even-numbered route ink ICs may not be used. Be careful not to insert it by mistake.

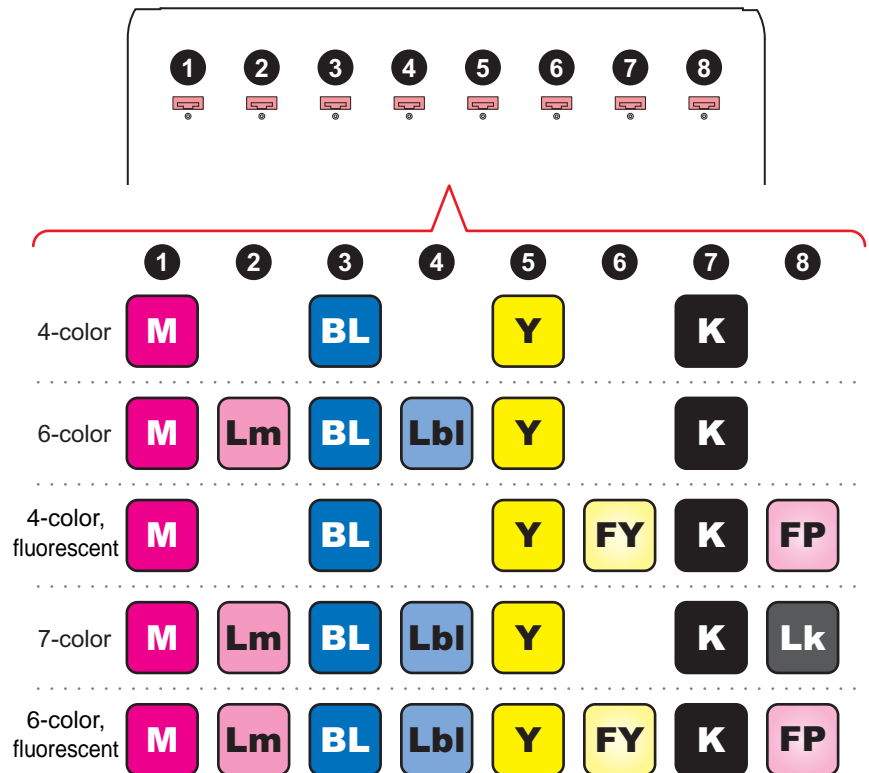
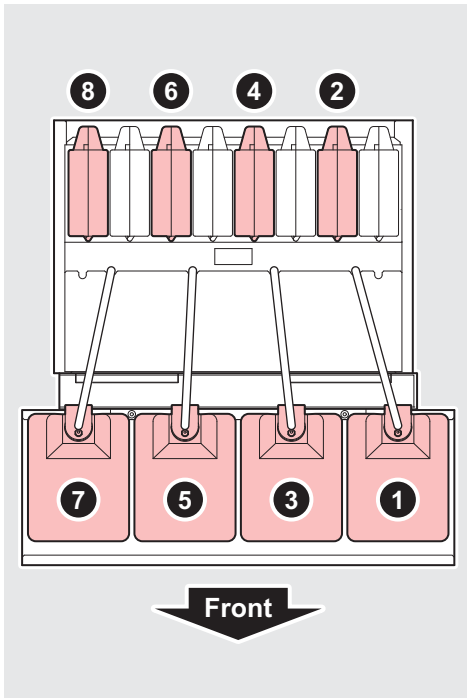

Eliminate INK END

If [INK (NEAR) END] occurs after ink tank replacement and automatic supply, do as follows.

- 1 Refer to P.7 “Replace 10kg ink tank (when the supply pipe is attached)” and set the ink tank and ink supply pipe.



- In order to resolve [INK (NEAR) END], make sure that the ink tank and ink supply pipe are set correctly.

- 2 Select [TEST PRINT / CLEANING] > [Solve Ink End] and press the [ENTER] key.

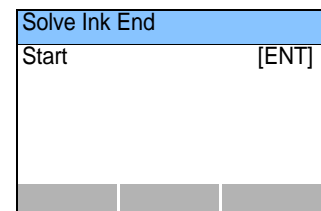

3 Press the [ENTER] key on the 10kg ink supply start screen to start supply.



- This function can eliminate only the route using the 10kg ink tank.

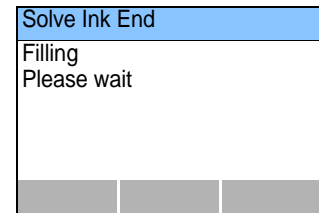

When [INK NEAR END] is displayed

Very little ink remains in the bottle. Although the print operation can continue without replacing the ink bottle, the ink may run out during the printing operation. We recommend that you replace the ink tank with a new one soon after this is indicated.

If you press the key in local mode, you can check the replacement tank with the local guidance.

Remaining ink replenishment



- The ink that can be replenished is limited to the ink that has undergone  "Maintenance" on page 12 on a regular basis.



- If maintenance is not performed properly, the color of the printed result may change due to the precipitation of ink components.

1 Open the new ink and set the funnel in the spout.



- Cover the tank and shake it before adding.
- If ink leaks during replenishment, the floor may become dirty.

2 Add the remaining ink.



- Please be careful not to spill.

3 If the ink is not completely added, print it in a new tank for a while, and after the ink is low, add it again.





- If necessary, perform  "About ink level correction" on page 11.

About ink level correction

If the difference between the ink level of IC and the actual ink level in the 10kg ink tank is large, correct it with [Ink Remaining Corr.].

Perform the ink level correction

1 Select [MENU] > [MAINTENANCE] > [Ink Remaining Corr.], and press the [ENTER] key.

2 Select the slot for which you want to correct the remaining amount with the   key, and press the [ENTER] key.

Ink Remaining Corr.	
SLOT1 : M	82%
SLOT2 : M	82%
SLOT3 : B	39%
SLOT4 : B	50%
SLOT5 : Y	90%
<<	>>

3 Change the remaining charge with the   key and press the [ENTER] key.

- The remaining ink level is corrected.
- Use the scale on the front of the tank as a guide for correcting the correction value.

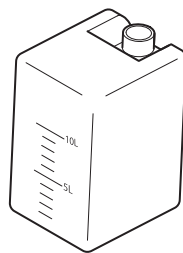

Ink Remaining Corr.	
SLOT1 : M	82%
SLOT2 : M	82%
SLOT3 : B	50%
SLOT4 : B	50%
SLOT5 : Y	90%
<<	>>

Important!

- There is no limit on the number of times and the number of corrections for the ink level correction, but if the ink IC's ink tank usage greatly exceeds the capacity, it will become [Excess Ink Usage] and the ink IC will become unusable.



- Replace the ink IC chip if [Excess Ink Usage] occurs.

Maintenance

Maintenance of 10kg Ink Tank

Stir the ink in the tank once every three days to prevent the ink components from settling. A message prompting to stir the ink tank will be displayed.

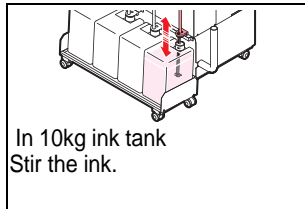

- Be sure to wear the included safety glasses and gloves as there is a danger of ink splashing.
- Before stirring the ink, cure the surroundings with a waste etc. The surroundings become dirty with ink dripping from the supply pipe.



- When the ink component settles down, the color of the work may change.

1 Remove the supply pipe from the ink tank.

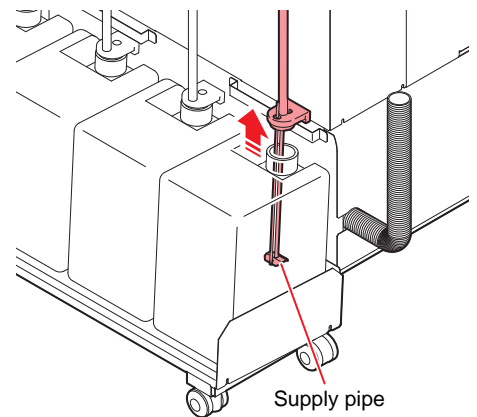

2 Stir the ink with a supply pipe.

- Vigorously stir each tank about 5 times in the vertical direction.

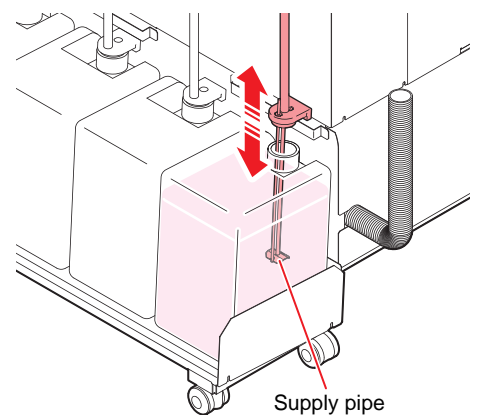

3 Set the supply pipe in the ink tank.

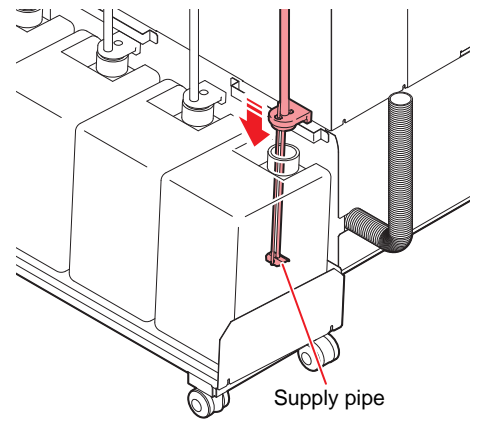

4 Press the [FUNC2] key to cancel the message display.

If abnormality occurs

If an abnormality occurs in the 10kg ink tank or 2L ink pack, a warning message will be displayed.

All operations related to ink discharge such as printing and cleaning can not be performed.

When an error occurs, please do as follows.

- Make sure that the ink IC chip is properly set in the IC slot.
- Promptly change to a new ink tank.



- Do not leave it for a long time while displaying the ink tank abnormality. Nozzle clogging prevention function will not work.
- If nozzle clogs, repair by service engineer is required.

Display details of ink tank malfunction

The details of ink tank trouble can be confirmed by the following operation.

1 Press the [ENTER] key in the local mode.

2 Press the [ENTER] key.

- When multiple ink tank malfunctions occur, pressing the [ENTER] key will display them in order.



- What is displayed here is a warning message about the ink unit. For other warning errors, refer to the operation manual of the printer.
- For details on how to display warning error details, refer to the operation manual of the printer.

Display	Cause	Measures
NO INK IC	The ink IC chip is not inserted in the slot.	<ul style="list-style-type: none"> • Insert the ink IC chip into the slot where indicating a warning. • Make sure that the ink IC chip is correctly inserted. • If a warning remains even after the ink IC chip is inserted in the slot, restart the machine. • If displaying again, contact your local distributor, our sales office, or service center.
INK IC ERROR	Ink IC chip cannot be read correctly.	<ul style="list-style-type: none"> • Reinsert the ink IC chip where indicating a warning. • If the warning does not resolve, contact your local distributor, our sales office, or service center.
Ink usage exceeded	Because the ink IC chip was not exchanged along with pack replacement, the amount of ink IC used exceeded the specified amount.	<ul style="list-style-type: none"> • Replace the ink pack of the slot or the 10kg ink tank, in which the warning occurs, and its ink IC.
Ink type	The ink type of the ink IC differs from the ink that has been refilled.	<ul style="list-style-type: none"> • Check the ink type of the slot in which the warning is indicated.
Color of ink	The ink color of the ink IC differs from the ink that has been refilled.	<ul style="list-style-type: none"> • Check the ink color of the slot in which the warning is indicated.
Ink near-end	The ink in the ink pack or the 10kg ink tank is slightly left.	<ul style="list-style-type: none"> • Ink will soon run out. Be careful.
Ink end	The ink in the ink pack or 10kg ink tank has run out.	<ul style="list-style-type: none"> • Replace the ink pack of the slot or the 10kg ink tank, in which the warning occurs, and its ink IC.
Until the expiration ** days	The ink has expired (less than 2 months from expiration).	<ul style="list-style-type: none"> • Replace the ink pack of the slot or the 10kg ink tank, in which the warning occurs, and its ink IC.
The expiration has been exceeded.	The ink has expired (more than 2 months have passed since the expiration).	<ul style="list-style-type: none"> • Replace the ink pack (or 10kg ink tank) of the slot, in which the warning is occurring, and the ink IC.
Sub tank sensor	Sub tank sensor value can not be detected normally.	<ul style="list-style-type: none"> • Restart the machine. • If displaying again, contact your local distributor, our sales office, or service center.

Tank remaining amount H	<p>Even when ink is consumed, the amount of ink in the sub tank is not reduced.</p> <ul style="list-style-type: none"> • Failure occurs in ink suction. • A lot of nozzle clogging has occurred. 	<ul style="list-style-type: none"> • Restart the machine. • If displaying again, contact your local distributor, our sales office, or service center.
Tank remaining amount L		

はじめに

この度は、10kg インク供給ユニットをお買いあげいただき、誠にありがとうございます。

取扱説明書について

- 本書は、10kg インク供給ユニットの操作について説明いたします。
- 本書をお読みになり、十分理解してからお使いください。また、本書をいつも手元に置いてお使いください。
- 本書は、10kg インク供給ユニットをお使いになる担当者のお手元に確実に届くようお取りはからいください。
- 本書は、内容について十分注意して作成していますが、万一不審な点がありましたら、販売店または弊社営業所までご連絡ください。
- 本書は、改良のため予告なく変更する場合があります。ご了承ください。
- 本書が焼失／破損などの理由により読めなくなった場合は、新しい取扱説明書を弊社営業所にてお買い求めください。

ご注意

株式会社ミマキエンジニアリングの保証規定に定めるものを除き、本製品の使用または使用不能から生ずるいかなる損害（逸失利益、間接損害、特別損害またはその他の金銭的損害を含み、これらに限定しない）に関して一切の責任を負わないものとします。

また、株式会社ミマキエンジニアリングに損害の可能性について知らされていた場合も同様とします。

一例として、本製品を使用したメディア等の損失や、作成された物によって生じた間接的な損失等の責任負担もしないものとします。

10kg インク供給ユニットを使用したことによる金銭上の損害および逸失利益、または第三者からのいかなる請求についても、当社は一切その責任を負いかねますので、あらかじめご了承ください。

本書の内容を無断で転載することは禁止されています。

© 株式会社ミマキエンジニアリング









All Rights Reserved. Copyright

安全にお使いいただくために

マーク表示について

本書では、マーク表示により操作上の注意内容を説明しています。注意内容により表示するマークは異なります。各マーク表示の持つ意味を理解し、本機を安全に正しくお使いください。







マーク表示の例

内 容		
 警告	警告	この指示を無視して誤った取り扱いをすると、死亡または重傷のおそれがある内容を示しています。必ずよくお読みになり、正しくお使いください。
 注意	注意	この指示を無視して誤った取り扱いをすると、軽傷または中程度の負傷のおそれがある内容を示しています。
 一般警告	一般警告	注意しなければならない事項を示しています。具体的な注意事項は図の中に描かれます。
 一般強制指示	一般強制指示	実行しなければならない事項を示しています。具体的な指示内容は図の中に描かれます。
 一般禁止	一般禁止	してはいけない事項を示しています。具体的な禁止内容は図の中に描かれます。
 重要	重要	「重要」マークは、本機をお使いいただく上で、知っておいていただきたい内容が書かれています。操作の参考にしてください。
 ヒント	ヒント	「ヒント」マークは、知っておくと便利なことが書かれています。操作の参考にしてください。
 参照情報	参照情報	関連する内容の参照ページを示しています。文字をクリックすると該当ページが表示されます。





設置上のご注意

 注意	
次のような場所には設置しない	
 <ul style="list-style-type: none">• 直射日光が当たる場所• 水平でない場所• 振動が発生する場所• エアコンなどの風が直接当たる場所• 火を使う場所	 <ul style="list-style-type: none">• 温度や湿度の変化が激しい場所（推奨する使用環境は、接続するプリンターによって異なります。プリンターの取扱説明書をご確認ください。）

警告事項

 警告			
インクの取り扱い			
	<ul style="list-style-type: none"> 換気の悪い部屋、または密閉された部屋で使用する場合は、必ず換気装置を設けてください。 誤ってインク、メンテナンス用洗浄液を飲み込んだ場合は、安静にして直ちに医師の診断を受けてください。嘔吐物は飲み込まないください。その後、(財)日本中毒情報センター 中毒 110 番に連絡してください。 蒸気を大量に吸い込んで気分が悪くなった場合は、直ちに空気の新鮮な場所に移り、暖かくして安静にしてください。また、直ちに医師の診察を受けてください。 インクが皮膚や衣服に付着した場合は、直ちに石けんや水で洗い流してください。 万一、インクが目に入った場合は、直ちに大量の清浄な流水で 15 分以上洗い流し、まぶたの裏まで完全に洗い流してください。できるだけ早く医師の診察を受けてください。 インクタンクや廃インクタンクは、子供の手の届かない場所に保管してください。 自然水系、生活排水への漏洩流出を防いでください。 廃インクは、使用している地域の条例に従って処分してください。 空になったインクタンク・廃インクは、産業廃棄物処理業者に処理を依頼してください。 インクを取り扱う前に、必ず安全データシート (SDS) をお読みください。 		
	<ul style="list-style-type: none"> インクを取り扱うときは、換気に十分注意して、必ず付属の保護メガネと手袋を着用してください。インクが目に入る場合があります。 		<ul style="list-style-type: none"> 本機に子供を近づけないでください。
分解・改造はしない		湿気の多い場所では使用しない	
	<ul style="list-style-type: none"> 本機やインクタンクの分解・改造は、絶対に行わないでください。感電や故障の原因になります。 		<ul style="list-style-type: none"> 湿気の多い場所での使用や、装置に水をかけないでください。火災や感電、故障の原因になります。

注意事項

 注意		
専用インクを使う		
	<ul style="list-style-type: none"> 専用インクをお使いください。専用インク以外を使用して故障した場合の修理は、お客様の負担になりますのでご了承ください。 専用インク以外のインクを使用すると、装置保護のため、動作しません。 専用のインクは、他のプリンターで使用しないでください。プリンターが壊れます。 当社が指定しているインク以外は、タンク内のインクを詰め替えないでください。詰め替えたインクを使用して生じた不具合について、弊社は一切の責任を負いかねます。 	
インクタンクについて		
	<ul style="list-style-type: none"> インクタンクは 1m 以下の場所で保管してください。1m 以上の高所で保管していると、インクタンクが落下した際にキャップが外れ、中のインクが飛散するおそれがあります。 インクタンクを寒い所から暖かい所に移した場合は、3 時間以上室温環境下に放置してから使用してください。 インクタンクは、取り付け直前に開封してください。開封した状態で長時間放置しておくと、正常にプリントできない場合があります。 インクタンクは、開封してから 3 か月以内に使い切ってください。開封後、長時間経過したものは、プリント品質が低下します。 インクタンクは、冷暗所で保存してください。 本機には専用のインクタンクをお使いください。本機は、専用のインクタンクを認識して動作します。インクタンク等の改造により故障した場合は、保証期間内であっても保証の対象外になります。 	
	<ul style="list-style-type: none"> インク IC チップの基板接点部分は、手で触れたり、汚したりしないでください。基板の故障の原因になります。 インクタンクを強くたたいたり、激しく振り回さないでください。タンクからインクが漏れる場合があります。 	
チューブの折れについて		
	<ul style="list-style-type: none"> 露出しているチューブは、以下の状況で折らないように注意してください。チューブの折れが発生した場合、交換が必要になります。販売店または弊社営業所までサービスコールしてください。 <ol style="list-style-type: none"> 1. メディアセットなどで本体背面へ移動する場合 2. インクタンクを交換する場合 	

警告ラベルについて

本機には、以下の警告ラベルが貼ってあります。警告ラベルの内容を十分理解してください。
なお、警告ラベルが汚れて読めなくなったり剥がれた場合は、新しい警告ラベルを販売店または弊社営業所にてお買い求めください。

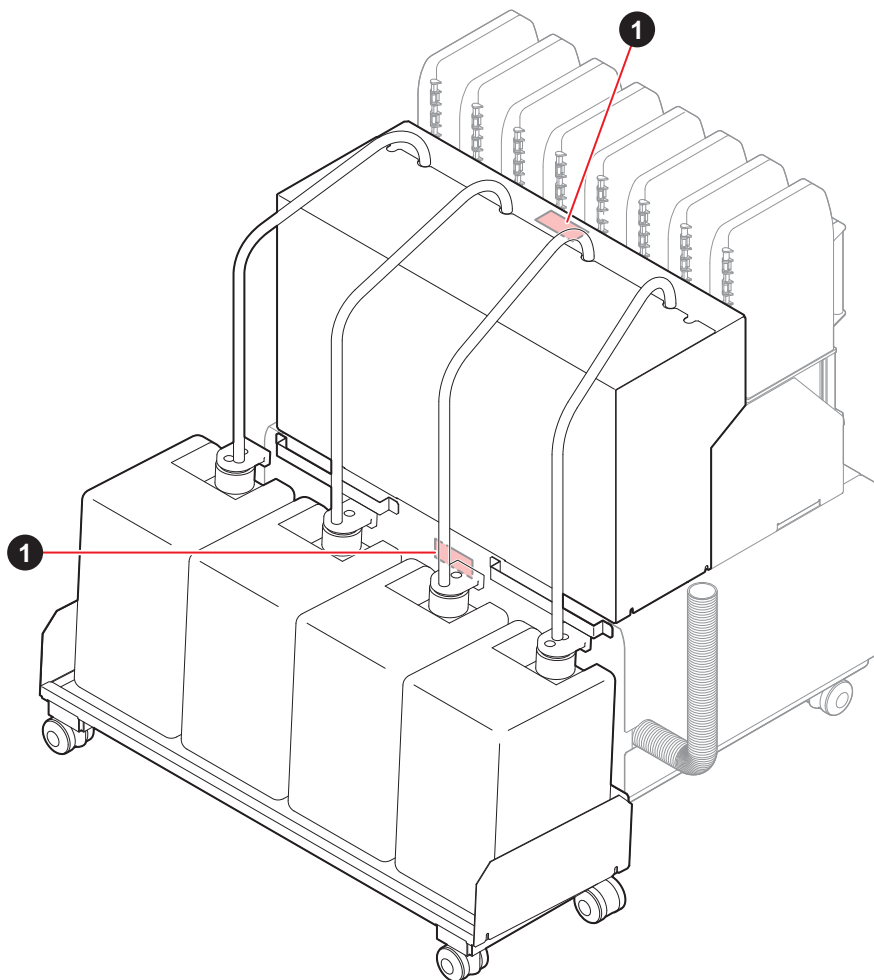

No.	注文番号	ラベル	説明
1	M903330		インクに触れる作業の際は、必ず付属の保護メガネと手袋を着用してください。

各部の名称



- 電源を投入する前に、必ず 10kg インク供給ユニットのキャスターをロックしてください。



- インクタンクの重みで腰を痛める可能性がありますので、タンクのセット時は十分ご注意ください。



- インクタンクを載せたまま、10kg インク供給ユニットを移動させないでください。

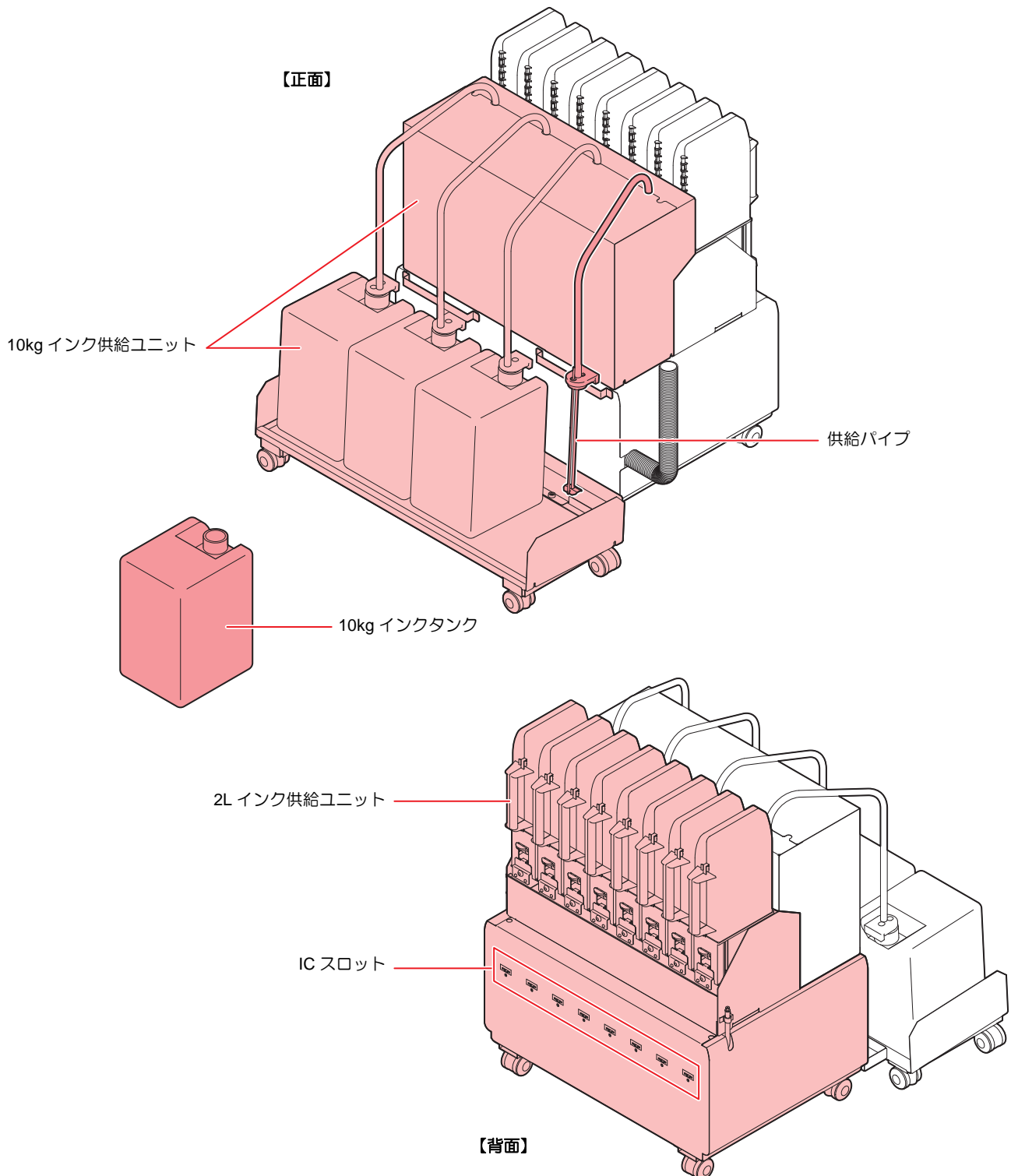

10kg インクタンクを交換する (供給パイプ装着時)

ディスプレイに[インクエンド]や[インクニアエンド]などが表示されたときは、次のようにしてください。



- インクが飛び散るおそれがあるため、保護メガネと手袋を着用してください。
- インクタンクを交換するときは、ウエス等で周囲を養生してから行ってください。供給パイプ部からのインク垂れにより周囲が汚れてしまいます。

重要!

- インクタンクには使用期限があります。インクタンクに記載してある期限の翌々月までは使用可能ですが、3 か月後になった時点で使用できなくなります。早めにインクタンクを交換してください。

[インクエンド]が表示されたとき

1 [ENTER] キーを押し、メッセージ表示を解除する。

- インク交換を促すメッセージが表示されます。

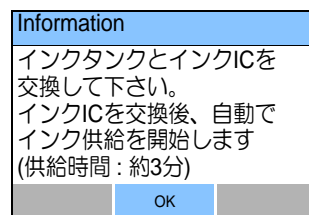

2 インクタンクから供給パイプを外す。



- 外した供給パイプは、供給ユニットの取手に引っ掛けておきます。

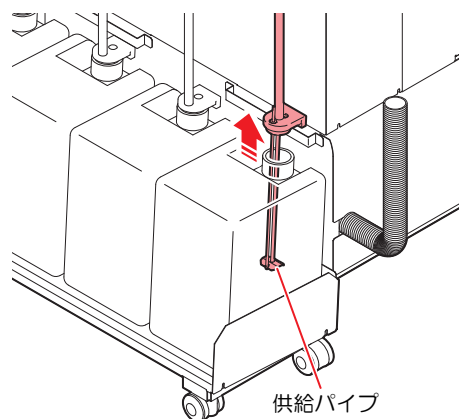
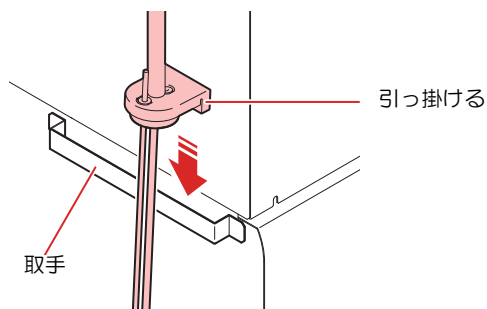

3 使用済みのインクタンクを取り外す。

重要!

- インクタンク内に残ったインクを使い切りたい場合は、 24 ページの「残インクの継ぎ足し」を参照し、継ぎ足してから次工程へ進んでください。

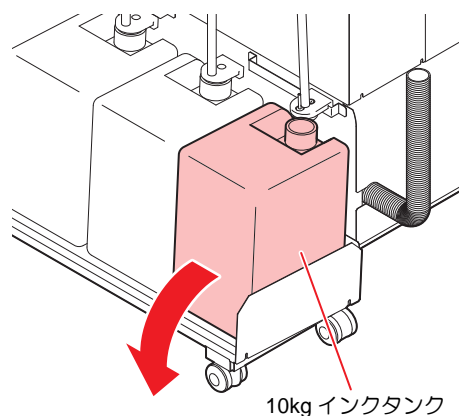

4 インク供給ユニットに 10kg インクタンクをセットする。



- インクタンクをセットしたら、絶対にタンクを動かさないでください。インク漏れの原因になります。

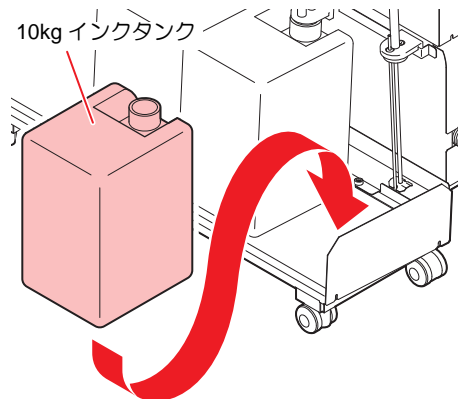

5 インクタンクのフタを外す。

6 使用済みのインク IC チップを取り外す。



- インク IC チップの交換は、新しい 10kg インクタンクをセットしてから行ってください。

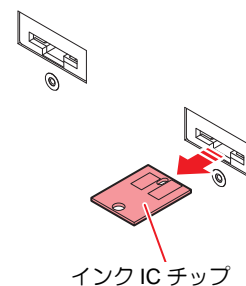

7 インク IC チップを取り付ける。

- インク IC を挿入後、自動でインク供給ユニットの供給が行われます。
- 自動供給は最大で約 3 分かかります。自動供給実施中は、他の供給動作やプリントを実施することはできません。

重要!

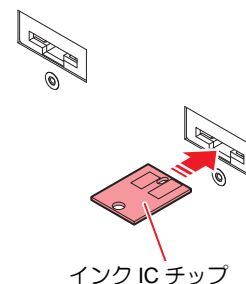

重要!

- インク IC チップには、インクカラーやインク残量・使用期限などの情報が書き込まれています。
- インクタンクをセットするときは、インクタンクと一緒に梱包されているインク IC チップを IC スロットに差し込んでください。
- インクタンクと対になっていないインク IC チップをセットすると、画質不良などの原因となります。
- インク IC チップにはカラー情報を表すマークが貼られています。

インクカラー	表示マーク
ブラック (K)	● (黒丸がひとつ)
ブルー (BL)	●● (青丸がひとつ / 赤丸がひとつ)
マゼンタ (M)	● (赤丸がひとつ)
イエロー (Y)	● (黄丸がひとつ)
ライトブルー (Lbl)	●●● (青丸がふたつ / 赤丸がひとつ)
ライトマゼンタ (Lm)	●● (赤丸がふたつ)
ライトブラック (Lk)	●● (黒丸がふたつ)
蛍光イエロー (FY)	●● (黄丸がふたつ)
蛍光ピンク (FP)	●● (橙丸がふたつ)

インク IC チップ

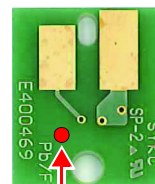

マーク表示場所

各インクセットのインクタンク配置とインク IC チップ配列

- 重要!** インクセットによっては、偶数番経路のインク IC を使用しません。
間違っって挿入しないよう注意してください。

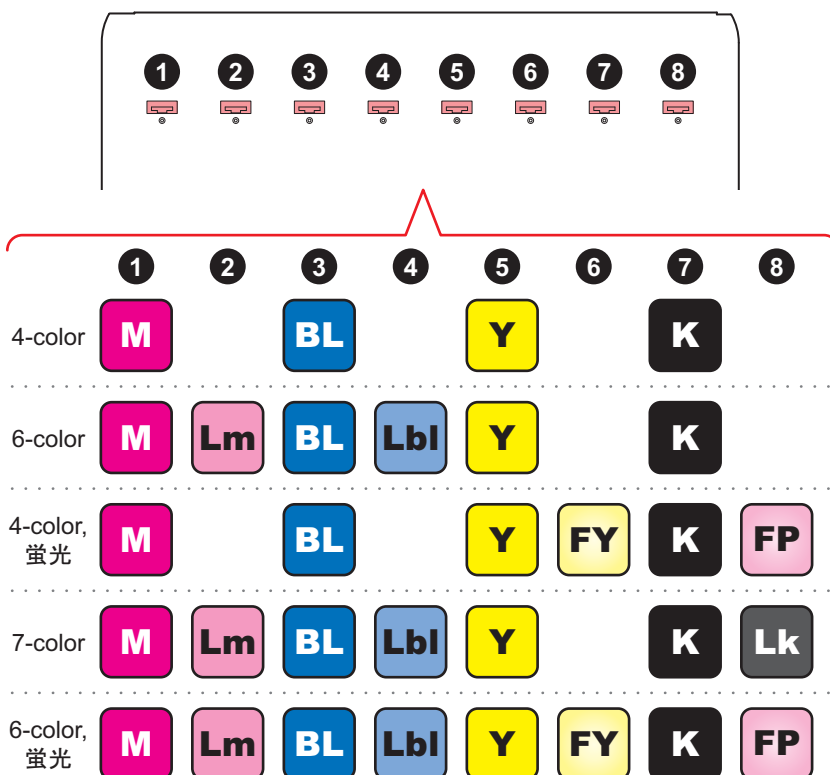
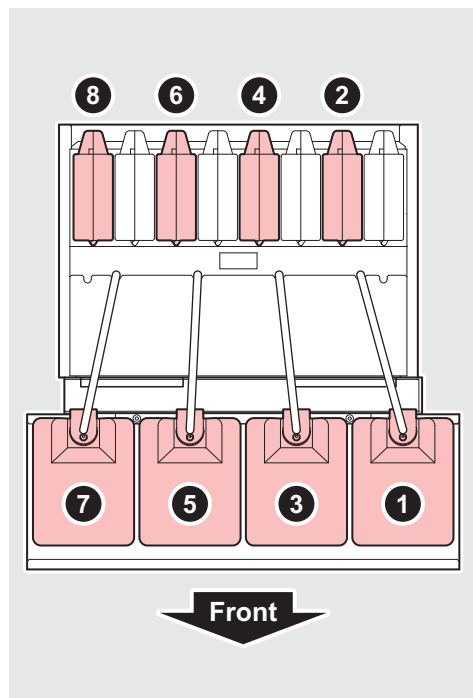

インクエンドを解消する

インクタンク交換後の自動供給実施後にインク（ニア）エンドが解消しない場合は、次のようにしてください。

- 1 P.21 「10kg インクタンクを交換する（供給パイプ装着時）」を参照して、インクタンク・インク供給パイプをセットする。



- [インク（ニア）エンド]を解消するため、インクタンク・インク供給パイプが正常にセットされていることを確認してください。

- 2 [TEST PRINT / CLEANING] > [インクエンド解消]を選択し、[ENTER] キーを押す。

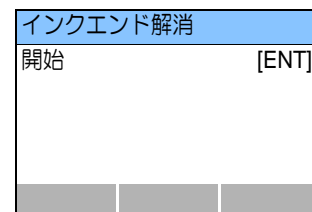

3 10kg インク供給の開始画面で [ENTER] キーを押し、供給を開始する。



- 本機能で解消できるのは、10kg インクタンクを使用している経路のみです。

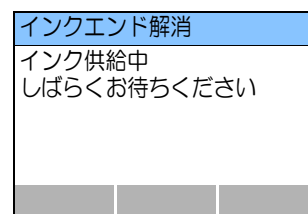

[インクニアエンド]が表示されたとき

インク残量が少なくなっています。続けてプリントをすることはできますが、プリント中にインクがなくなるおそれがあります。早めにインクタンクの交換をすることをお勧めします。

ローカルでキーを押すと、交換対象タンクをローカルガイドンスで確認できます。

残インクの継ぎ足し



- 継ぎ足せるインクは、 26 ページの「メンテナンス」を定期的に行ったインクに限ります。

重要!

- メンテナンスが適切に実施されていない場合、インク成分の沈降により成果物の色味が変わる場合があります。

1 新しいインクを開封し、口部にロートをセットする。

重要!

- 継ぎ足す前に、タンクにフタをして振ってください。
- 継ぎ足し時にインクが漏れた場合、床が汚れる場合があります。

2 残ったインクを継ぎ足す。

重要!

- こぼれない様に注意してください。

3 継ぎ足し切れず残った場合は、新しいタンクでしばらく印字し、インクが減ってから再度継ぎ足す。

重要!



- 必要に応じて、 25 ページの「インク残量補正について」を実施してください。

インク残量補正について

インク IC のインク残量と 10kg インクタンク内の実残量との誤差が大きい場合は [インク残量補正] にて修正してください。

インク残量補正を行う

1 [MENU] > [メンテナンス] > [インク残量補正] を選択し、[ENTER] キーを押す。

2   キーで 残量を補正したいスロットを選択し、[ENTER] キーを押す。

インク残量補正		1/2
SLOT1 : M	82%	
SLOT2 : M	82%	
SLOT3 : B	39%	
SLOT4 : B	50%	
SLOT5 : Y	90%	
<<		>>

3   キーで 残量割合を変更し、[ENTER] キーを押す。

- インク残量が補正されます。
- 補正値は、タンク正面の目盛りを目安に変更してください。

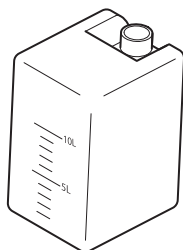

インク残量補正		1/2
SLOT1 : M	82%	
SLOT2 : M	82%	
SLOT3 : B	50%	
SLOT4 : B	50%	
SLOT5 : Y	90%	
<<		>>

重要!

- 残量補正の回数や補正に回数制限はありませんが、インク IC のインクタンク使用量が容量を大幅に超えると [インク使用量超過] となり、インク IC が使用できなくなります。



- [インク使用量超過] が発生した場合は、インク IC チップを交換してください。

メンテナンス

10kg インクタンクのメンテナンス

インク成分の沈降を防ぐため、3日に1回タンク内のインクをかき混ぜてください。
インクタンクの攪拌を促すメッセージが表示されます。

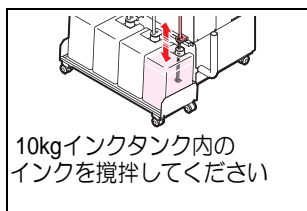

- インクが飛び散るおそれがあるため、保護メガネと手袋を着用してください。
- インクをかき混ぜるときは、ウエス等で周囲を養生してから行ってください。供給パイプ部からのインク垂れにより周囲が汚れてしまいます。

重要!

- インク成分が沈降すると、成果物の色味が変わる場合があります。

1 インクタンクから供給パイプを外す。

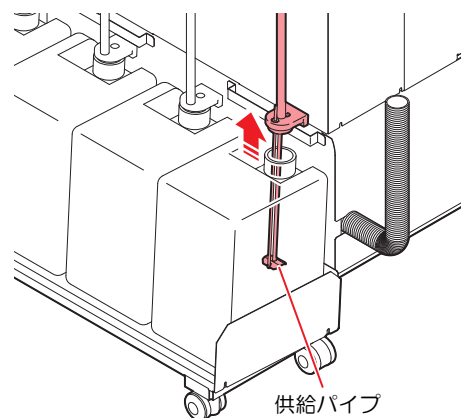

2 供給パイプでインクをかき混ぜる。

- 各タンクをそれぞれ5回程度、上下方向に大きくかき混ぜてください。

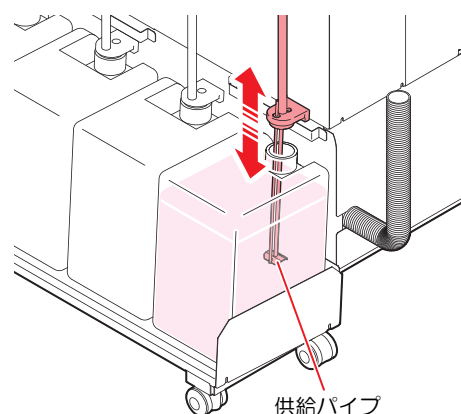

3 インクタンクに供給パイプをセットする。

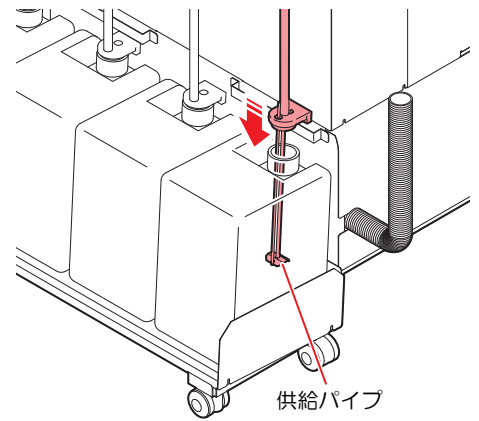

4 [FUNC2] キーを押して、メッセージ表示を解除する。

異常が発生したら

10kg インクタンクや2L インクパックに異常が発生したら、ワーニングメッセージが表示されます。プリントやクリーニングなど、インク吐出に関する動作は全てできなくなります。異常が発生したときは、次のようにしてください。

- IC スロットにインク IC チップが正しくセットされているか確認してください。
- 速やかに新しいインクタンクに交換してください。



- インクタンク異常を表示したまま長時間放置しないでください。ノズル詰まりの防止機能が動作しなくなります。
- ノズルが詰まった場合、サービスエンジニアによる修理が必要になります。

インクタンク異常の詳細を表示する

次の操作をして、インクタンク異常の内容を確認できます。

1 ローカルモードで、[ENTER] キーを押す。

2 [ENTER] キーを押す。

- 複数のインクタンク異常が発生している場合、[ENTER] キーを押すと、順番に表示します。



- ここでは、インク供給ユニット固有のワーニングメッセージをお知らせします。その他のワーニングエラーについては、プリンターの取扱説明書を参照してください。
- ワーニングエラーの詳細表示方法について、詳しくはプリンターの取扱説明書を参照してください。

表示	原因	対処方法
インク IC 無し	インク IC チップがスロットに挿入されていない。	<ul style="list-style-type: none">• ワーニングが発生しているスロットにインク IC チップを挿入してください。• インク IC チップが正しく挿入されているか確認してください。• インク IC チップがスロットに挿入されていてもワーニングが発生している場合、装置を再起動してください。• 再度表示する場合は、販売店または弊社営業所、コールセンターにお問い合わせください。
インク IC 異常	インク IC チップが正常に読み込めない。	<ul style="list-style-type: none">• ワーニングが発生しているインク IC チップを再挿入してください。• ワーニングが解消しない場合は、販売店または弊社営業所、コールセンターにお問い合わせください。
インク使用量超過	パック交換と一緒にインク IC の交換を実施していないためインク IC の使用量が規定量を超えた。	<ul style="list-style-type: none">• ワーニングが発生しているスロットのインクパックまたは 10kg インクタンクとインク IC を交換してください。
インク種類	インク IC のインク種類が充填してあるインクと異なる。	<ul style="list-style-type: none">• ワーニングが発生しているスロットのインク種類を確認してください。
インクカラー	インク IC のインクカラーが充填してあるインクと異なる。	<ul style="list-style-type: none">• ワーニングが発生しているスロットのインクカラーを確認してください。
インクニアエンド	インクパックまたは10kgインクタンクのインクが残りわずかになっている。	<ul style="list-style-type: none">• 間もなくインクがなくなります。ご注意ください。
インクエンド	インクパックまたは10kgインクタンクのインクがなくなった。	<ul style="list-style-type: none">• ワーニングが発生しているスロットのインクパックまたは 10kg インクタンクとインク IC を交換してください。
期限まで ** 日	インクが有効期限切れになった（期限切れから 2ヶ月未満）。	<ul style="list-style-type: none">• インクの有効期限を過ぎました。（有効期限切れから 2ヶ月までは使用可能です。）
期限オーバー	インクが有効期限切れになった（期限切れから 2ヶ月以上経過）。	<ul style="list-style-type: none">• ワーニングが発生しているスロットのインクパックまたは 10kg インクタンクとインク IC を交換してください。
サブタンクセンサ	サブタンクセンサー値を正常に検出できない。	<ul style="list-style-type: none">• 装置を再起動してください。• 再度表示する場合は、販売店または弊社営業所、コールセンターにお問い合わせください。

タンク残量 H	インクを使用してもサブタンク内のインクが減っていない。	<ul style="list-style-type: none"> • 装置を再起動してください。 • 再度表示する場合は、販売店または弊社営業所、コールセンターにお問い合わせください。
タンク残量 L	<ul style="list-style-type: none"> • インク吸引不良が発生している。 • 多量のノズル詰まりが発生している。 	

